

仕様

本体

品名	CATVデジタルセットトップボックス	
品番	TZ-DCH800	
使用電源	AC100 V 50 Hz / 60 Hz両用	
消費電力	電源オン	10 W
	電源オフ	0.1 W (機能待機時8 W)
変調方式	64QAM (31.644 Mbps) OFDM (23.33 Mbps)	
受信周波数帯域	90 MHz ~ 770 MHz	
接続端子	<ul style="list-style-type: none"> ケーブル入力端子 : F型接栓、75、64QAM 49 ~ 81 dBμV (平均値) OFDM 47 ~ 81 dBμV (平均値) 地上デジタル入力端子 : F型接栓、75 分配出力端子 : F型接栓、75 コンポーネント映像出力端子 : D1 / D2 / D3映像 (Y) 1.0 V [p-p], 75 (P_B, P_R) 0.7 V [p-p], 75 出力1 / 出力2端子 : S1 / S2映像 (Y) 1.0 V [p-p], 75 (C) 0.286 V [p-p], 75 映像 (1.0 V [p-p], 75) 音声 (250 mV [rms] (標準), 2.2 k 以下) 光デジタル音声出力端子 : -18 dBm 660 nm JEITA CP-1201準拠 電話回線(モジュラー)端子 : V.22bis (2400 bps), MNP4 (着呼機能なし) Irシステム端子 : Irシステムケーブル用 LAN(10)端子(10BASE-T) 	同梱の接続ケーブルで分配出力端子と地上デジタル入力端子を接続
	外形寸法	幅28 cm・高さ5.7 cm (脚含む)・奥行き29.2 cm (端子含む)
質量	1.7 kg	
環境条件	使用周囲温度範囲 0 ~ 40 許容相対湿度 10 % ~ 80 % (結露のないこと)	

リモコン

使用電源	DC3 V (単3形乾電池2個使用)
操作距離・範囲	約7 m以内 (本体正面距離) 左右各約30 以内、上下各約20 以内
質量	約150 g (乾電池含む)

- 本機の仕様および外観は、改良のため予告なく変更することがありますが、ご了承ください。
本機を使用できるのは、日本国内のご加入されているケーブルテレビ局サービスエリア内のみで外国では放送方式、電源電圧が異なりますので使用できません。

* This device can only be used inside Japan in areas that are covered by subscription cable TV services. Because of differences in broadcast formats and power supply voltages, it cannot be used in overseas countries.

愛情点検 長年ご使用のデジタルセットトップボックスの点検を!

	このような症状はありますか?	<ul style="list-style-type: none"> ● 映像も音も出ない。 ● 映像が時々消える。 ● 異常な臭いや音がする。 ● 水や異物が入った。 	このような症状のときは使用を中止し、故障や事故防止のため、コンセントから電源プラグを抜いて、必ずご加入のケーブルテレビ局に点検をご相談ください。

便利メモ おぼえのため記入されると便利です。	ご加入(契約)日	年 月 日	品 番	TZ-DCH800
	ケーブルテレビ局	☎() -	お客様ご相談窓口	☎() -
	ID番号 71ページの「メール/情報」ICカード画面の「B-CASカード」、「C-CASカード」、「CATV-ID」で確認できる「カードID」と本機の「STB-ID」の番号を記入してください。問い合わせのときに必要な場合があります。	ICカードID番号	C-CASカード番号	
		STB-ID番号	B-CASカード番号	

松下電器産業株式会社 映像・ディスプレイデバイス事業グループ
〒571-8504 大阪府門真市松生町1番15号

Panasonic®

取扱説明書 CATVデジタル セットトップボックス 品番 TZ-DCH800



上手に使って上手に節電

このたびは、ケーブルテレビ局にご加入くださいまして、まことにありがとうございました。ご使用前にこの取扱説明書をよくお読みのうえ、正しくお使いください。そのあと大切に保管し、必要なときお読みください。

もくじ

まず

ご確認ください

安全上のご注意	4
---------	---

ご使用の前に・付属品	8
本機の特長と楽しみかた	10

使用上の注意点	12
各部のはたらき	14

必ず

ご使用の前に接続・設定を

接続・設定

ケーブルテレビ宅内線の接続	17
テレビの接続	18
ICカードの挿入	20
電話回線の接続	21

ネットワーク接続	22
チャンネル設定	24
受信状況確認 / 地域設定	28
電話設定	30
C-CAS / B-CASカードテスト	32

接続テレビ設定	33
ネットワーク設定	36
ブラウザ設定	38
設定リセット	40

すぐ

使いたいとき

「接続・設定」はお済みですか？
(P.17~40ページ)

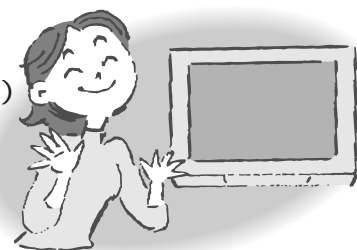

番組を見る

テレビ放送を見る	42
画面表示 (番組タイトルなどの表示)	44
番組内容 (番組の詳しい内容などの表示)	44
有料番組を見る (ペイ・パー・ビュー)	45
便利機能 (関連機能呼び出す)	46
画面モード切換	47

番組を探す

番組表から見る (今すぐ見る / 見るだけ予約)	48
お好みの番組を探す (今放送中から / ジャンル別に)	50

録画予約する

録画予約の前に	52
番組表から録画予約する 録画予約時のご注意	54
録画の詳細設定	57
日時を指定して予約する	58
予約の確認・変更・取消し	58
事前設定 (録画・視聴設定)	58

もっと

使いこなしたいとき

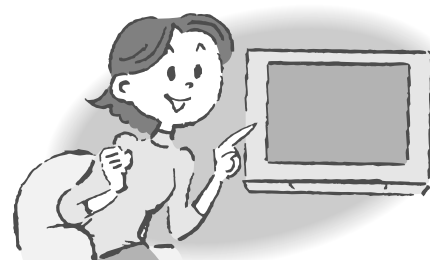

デジタル放送を楽しむ

データ放送を見る	60
字幕、文字スーパー	61
選局対象	62
ダウンロード予約	63
視聴制限 (年齢や購入金額)	64
出画時間を早くする (機能待機)	66
音声を切り換える	67
いろいろな情報を見る (放送メール、購入記録、購入記録送信結果)	68
(双方向通信一覧、ICカード、ステータス表示、ボード)	70
(データ放送からのお好みページ)	72

ブラウザを使用して楽しむ

ブラウザを動かしてみよう	74
「お好みページ」を使う 「お好みページ」に登録する	76
登録した情報を見る	77
「お好みページ」を編集する	78
文字を入力する 携帯(リモコン)方式	80
画面キーボード方式	82

必要なとき

地上デジタル放送チャンネル一覧表	90
アイコン一覧	92
メニュー画面一覧	94
故障かな!?	96
メッセージ表示一覧	99
ブラウザ仕様	101
リモコン信号の設定	102
お手入れについて	102
How to Use	103
用語解説	104
さくいん	106
仕様	裏表紙

もし

必要なとき



外部機器の接続・設定

録画機器の接続の前に	84
録画機器の接続とIrシステムの設定	86
オーディオ機器の接続と設定	88

確認

接続

設定

番組を見る

番組を探す

録画予約

デジタル

ブラウザ

外部機器

必要なとき



安全上のご注意

必ずお守りください



まず、お使いになる前に...

お使いになる人や他の人への危害、物的損害を未然に防止するため、必ずお守りいただきたいことを、次のように説明しています。

表示内容を無視して誤った使い方をしたときに生じる危害や物的損害の程度を、次の表示で区分し、説明しています。

 警告	この表示の欄は、「死亡または重傷を負うことが想定される危害の程度」です。
 注意	この表示の欄は、「傷害を負うことが想定されるか、または物的損害の発生が想定される危害・損害の程度」です。

お守りいただきたい内容の種類を、次の絵表示で区分し、説明しています。(下記は絵表示の一例です。)

	この絵表示は、気をつけていただきたい「注意」内容です。
	このような絵表示は、してはいけない「禁止」内容です。
	このような絵表示は、必ず実行していただきたい「指示」内容です。

警告

異常が発生したときはすぐに使用をやめてください。そのまま使用すると火災・感電の原因となりますので、すぐに電源プラグをコンセントから抜いてご加入のケーブルテレビ局にご相談ください。

故障や煙が出ている、
へんな臭いや音がしたら
電源プラグを抜く！

内部に異物や水などの
液体が入ったり、落とし
たり、カバーが破損した
ら、電源プラグを抜く！

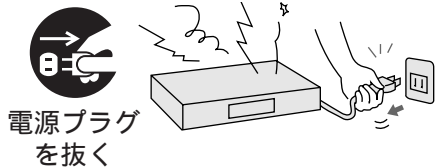

煙が出なくなるのを確認して
修理をご加入のケーブルテレビ局
にご依頼ください。
お客様による修理は危険ですから、
おやめください。

不安定な場所に置かない
でください

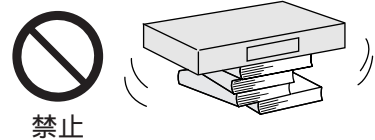

ぐらついた台の上や傾いた所
などに置くと倒れたり、落ち
たりしてけがの原因となりま
す。

水などの液体が入ったり、
ぬらしたりしないよう
にしてください

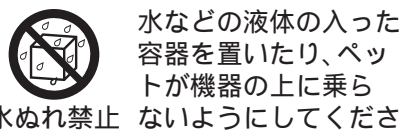

水などの液体の入った
容器を置いたり、ペッ
トが機器の上に乗ら
ないようにしてくださ
い。水などの液体や排
泄物などが中に入った
場合、火災・感電の原
因となります。

この取扱説明書のイラストや画面はイメージであり、実際とは異なる場合があります。

警告

電源コードについて

電源コードや電源プラグを破損するようなことは
しないでください

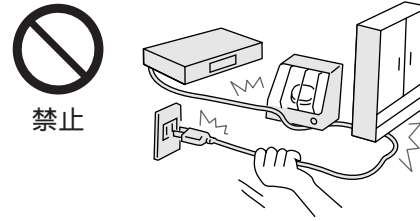

傷つけたり、加工したり、
重いものをのせたり、加熱
したり、熱器具に近づけたり、
無理に曲げたり、ねじったり、
引っばったりすると芯線の
露出、ショート、断線により
火災・感電の原因となります。

●コードやプラグの修理は、ご加入のケーブルテレビ局にご相談ください。

電源プラグにほこりがたま
らないよう、定期的に掃除
をしてください



湿気などで絶縁不良になり火
災・感電の原因となります。
電源プラグを抜き、乾いた布で
ふいてください。

電源プラグは根元まで
確実に差し込んでくだ
さい



差し込みが不完全ですと感電や発
熱による火災の原因となります。
●傷んだプラグ・ゆるんだコンセ
ントは使用しないでください。

コンセントや配線機器の
定格を超える使い方や交流
100V以外では使用しな
いください

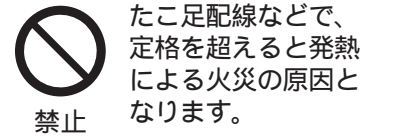

たこ足配線などで、
定格を超えると発熱
による火災の原因と
なります。

ぬれた手で電源プラグの
抜き差ししないでください

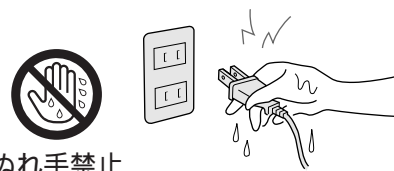

ぬれ手禁止
感電の原因となります。

カバーを外したり、改造したりしないで
ください

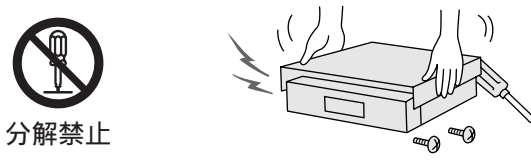

内部に触れないでください。火災・感電の原因と
なります。
●内部の点検・調整・修理はご加入のケーブルテレビ
局にご相談ください。

雷が鳴り出したら、機器やケーブル
には触れないでください

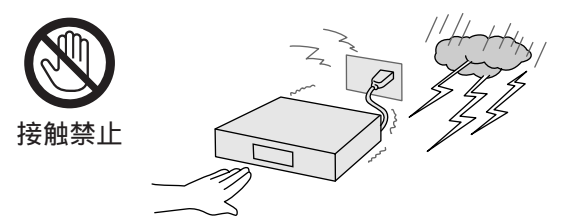

接触禁止
感電の原因となります。

異物を入れないでください

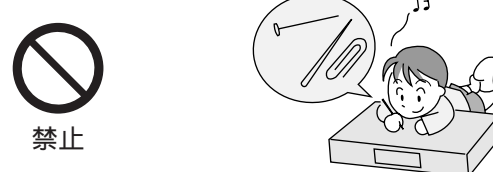

通風孔やICカード挿入口などから内部に金属類や燃え
やすいものを差し込んだり、落とし込んだりしない
でください。火災・感電の原因となります。
●特にお子様にはご注意ください。

安全上のご注意

安全上のご注意

必ずお守りください

まず、お使いになる前に...

⚠ 注意

通風孔をふさがないでください

内部に熱がこもり、火災や故障の原因となることがありますので次の点にご注意ください。

- テレビ台などに設置した場合、上側が6 cm以上、左右と後側が10 cm以上の間隔をあけて据えつけてください。

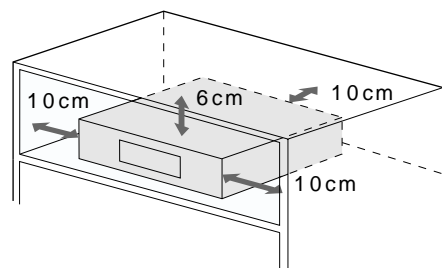
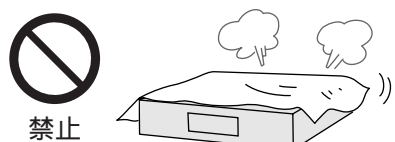

- 押し入れ、本箱など風通しの悪い狭い所に押し込まないでください。
- テーブルクロスを掛けたり、じゅうたんや布団の上に置かないでください。
- あお向けや横倒し、逆さまにしないでください。

湿気やほこりの多い所、油煙や湯気があたるような所に置かないでください

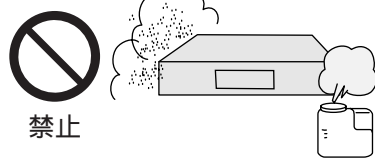

調理台や加湿器のそばなどに置くと火災・感電の原因となることがあります。

上に重い物を置かないでください



バランスがくずれて倒れたり、落下してけがの原因となることがあります。

機器に乗らないでください



倒れたり、こわれたりしてけがの原因となることがあります。
● 特に小さなお子様にはご注意ください。

長期間ご使用にならないときは電源プラグをコンセントから抜いてください



電源プラグにほこりがたまり火災・感電の原因となることがあります。

電源プラグを抜くときは、プラグを持って抜いてください

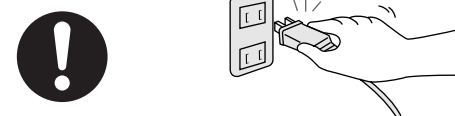

コードを引っばると、コードが破損し、感電・ショート・火災の原因となることがあります。

⚠ 注意

リモコンについて

電池を入れるときには、極性表示(プラス⊕とマイナス⊖の向き)に注意してください



機器の表示通り正しく入れてください。間違えたと電池の破裂、液もれにより、火災・けがや周囲を汚損する原因となることがあります。

新しい電池と古い電池を混ぜたり、指定以外の電池を使用しないでください



禁止

間違えたと電池の破裂、液もれにより、火災・けがや周囲を汚損する原因となることがあります。

お手入れについて

お手入れの際は、安全のため電源プラグをコンセントから抜いてください



電源プラグを抜く

感電の原因となることがあります。

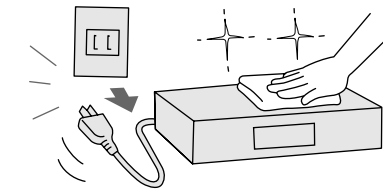

移動されるときは、必ず接続線を外してから行ってください



コードや接続している機器が傷つき、火災・感電の原因となることがあります。

- 電源プラグやケーブルテレビ宅内線、機器間の接続線を外したことを確認のうえで行ってください。

安全上のご注意

ご使用前に

ご加入後、初めてお使いになるときにご準備ください。

まず、お使いになる前に...

1

ケーブルテレビ宅内線
を接続する
(☞17ページ)

2

テレビと接続する
(☞18ページ)

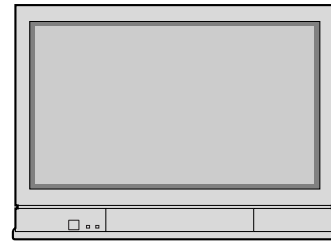

映像・音声入力端子付きテレビ

3

各機器を接続する
(☞84～89ページ)

録画機器 (DVDレコーダーなど)	☞86ページ
オーディオ機器	☞88ページ

7

電源プラグを差し込み
電源を入れる

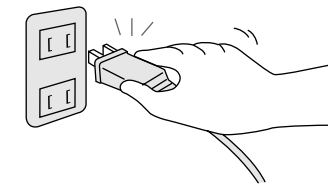

8

テレビの画面を本機
の入力に切り換える

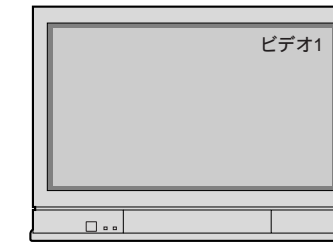

例: テレビのビデオ1に
本機を接続したとき

9

本機の設定をする
(☞24～40ページ)

これで、
基本の接続と設定は
終了です。
42ページからの説明を
ご覧になり、放送を
お楽しみください。

本機ご使用前に

4

ICカードを挿入する
(☞20ページ)

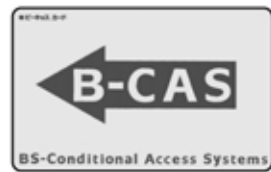

例 B-CASカード

5

電話回線やネット
ワークの接続をする
(☞21、22ページ)

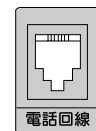

モジュラーケーブルを接続

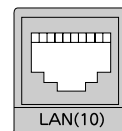

LANケーブルを接続

ご加入のケーブルテレビ局の
サービス内容により利用でき
ない場合があります。

6

リモコンに電池を
入れる

ふたを開け

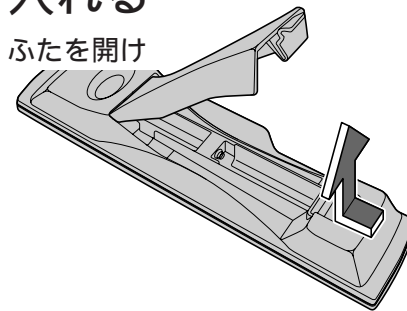

電池を入れ、ふたを閉める
(⊖側から先に入れます)

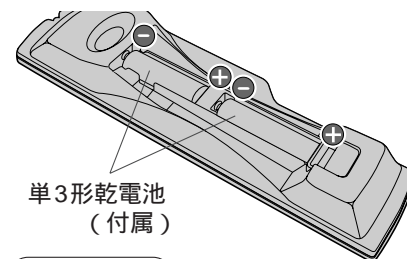

単3形乾電池
(付属)

お願い

リモコンに液状のものをかけ
ないようにしてください。
リモコンを落とさないように
してください。

付属品の確認

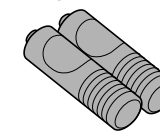
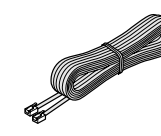
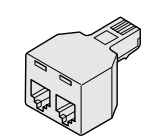
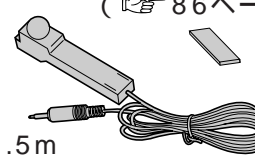
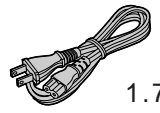
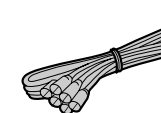
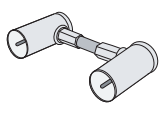

設置、接続の前にまず付属品を確かめてください。()は個数です。

リモコン(1) (☞16ページ) 	単3形乾電池(2) (リモコン用) (☞8ページ) 	モジュラーケーブル...(1) (☞21ページ)  10m	モジュラー分配器...(1) (2分配用)☞21ページ 
Irシステムケーブル...(1) 両面テープ(1) (☞86ページ)  1.5m	電源コード.....(1) (☞15ページ)  1.7m	映像・音声コード.....(1) (☞18ページ)  1.5m	F接栓接続ケーブル...(1) (☞15ページ)  本機背面の「分配出力」- 「地上デジタル入力」端子 に接続してください。

- イラストはイメージイラストであり、実物とは形状が異なる場合があります。
- 付属品を紛失された場合は、ご加入のケーブルテレビ局にご相談ください。

本機の特長と楽しみかた

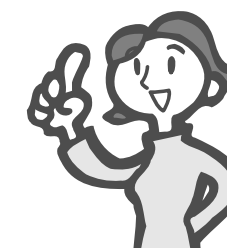

本機でこんなことができます

本機の特長と楽しみかた

デジタル放送を楽しむ

(42ページ)

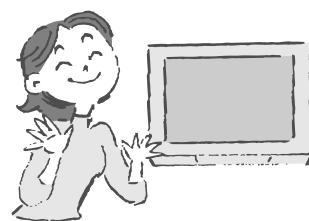

本機は、地上・BS・CSデジタル放送、日本ケーブルラボ標準デジタル放送を受信するCATV用デジタルセットトップボックスです。ご加入のケーブルテレビ局のサービス内容により放送内容が異なります。詳しくは、ご加入のケーブルテレビ局にお問い合わせください。

地上デジタル

地上波のUHF放送(13~62ch)の周波数帯を使って行うデジタル放送で、高画質な映像や多チャンネルの番組以外に地域密着型のデータ放送なども予定されています。

BSデジタル

ブロードキャスティング・サテライト

放送衛星(Broadcasting Satellite)を使って行う放送でハイビジョン放送やデータ放送が特長です。

BS日テレ、BS朝日、BS-i、BSジャパン、BSフジなどは無料放送を行っています。WOWOWなどの有料放送は、ご加入のケーブルテレビ局にて加入申し込みと契約が必要です。ご加入のケーブルテレビ局にお問い合わせください。

CSデジタル

コミュニケーションズ・サテライト

通信衛星(Communications Satellite)を使って行う放送で、ニュースや映画、スポーツ、音楽などの専門チャンネルがあります。ほとんどの放送は有料です。

ご加入のケーブルテレビ局にて加入申し込みと契約が必要です。ご加入のケーブルテレビ局にお問い合わせください。

ペイ・パー・ビュー(番組単位で購入できる有料番組 45ページ)

本機の画面上で購入操作することで、番組の視聴や録画ができます。

この場合、ICカードの挿入と電話回線の接続または、LANケーブルでケーブルモデムなどとの接続が必要です。

データ放送(60ページ)

本機の画面の説明に従い操作すると、関連するデータを表示できる番組があります。

例えば、BS101を視聴中にリモコンの「d」ボタン(データ)を押すと、NHKデータ放送で送られている天気予報などがご覧になれます。(2005年6月現在)

番組表を使う

(48ページ)

本機の画面上に番組を新聞のテレビ欄のように一覧表示します。(最大8日分)

番組表から選局や録画予約ができます。地上デジタルの番組情報は地上デジタル放送、衛星デジタルの番組情報は衛星デジタル放送と一緒に送られています。



番組を探す

(50ページ)

今の時間帯で放送されている他の番組(裏番組)が一覧できます。「ジャンル別に」条件を指定して内容を探し、視聴や予約ができます。

D端子付きの機器をつなぐ

(18、19ページ)

本機は、コンポーネントビデオ信号を出力するD端子(D1/D2/D3切り換え可能)を装備しています。D端子付きテレビやコンポーネントビデオ入力端子付きの機器に接続すれば、高画質な映像をお楽しみいただけます。

本機で録画機器を操作する

(52、86ページ)

付属のIrシステムケーブルを使うと、ビデオデッキやDVDレコーダーへの録画予約が簡単にできます。



ブラウザを使う

(74ページ)

インターネットを利用したテレビ向けの双方向情報提供サービスを受けることができます。

機器との接続およびサービスの内容は、ご加入のケーブルテレビ局にご確認ください。ご加入のケーブルテレビ局以外のプロバイダ経由でインターネット接続されている場合は、ご加入のプロバイダにご確認ください。

ご加入のケーブルテレビ局のサービス内容により利用できない場合があります。

デジタル放送の録画

CPRM対応のデジタル録画機器と記録メディアの組み合わせで1回だけ録画できます。通常のVHSビデオデッキでは従来通り録画できます。(52ページ)

ブラウザでお楽しみになる場合

プログレッシブテレビやハイビジョンテレビに接続されることをお勧めします。一般のテレビに接続されると文字などが見えにくい場合があります。

使用上の注意

ご確認ください

使用上の注意

本機は放送内容、ご使用環境、接続されている機器との組み合わせや、外部からの雑音などの影響などによりリモコンからによる操作ができなくなるなどまれに正常に動作しないことがあります。

この場合は、本体前面のリセットボタンを押していただくか、電源プラグを一度抜き、しばらくした後、再度電源プラグを差し込み、動作を確認してください。

電話回線の接続が必要です

デジタル放送では、電話回線を使って料金管理や視聴者参加番組への参加などができるシステムを採用しています。本機にはNTTの2線式公衆電話回線で、プッシュ式またはダイヤル式(10 PPS / 20 PPS)の電話機に接続の電話線を分配して接続してください。また、接続した電話回線は異常が発生しない限り、取り外さないでください。不特定多数の人が利用する公衆電話や共同電話、および2線式電話回線と接続しない電話機(携帯電話、PHSなど)では利用できない場合があります。

次の電話回線には接続できません

ISDN回線(ただし、ISDNのターミナルアダプターにアナログポートがあれば接続できます)デジタル方式の構内交換機に接続されている電話回線。

「内線設定」が、9桁以上必要な構内交換機の電話回線。ホームテレホンやビジネスホンが接続されている電話回線。(主装置、ターミナルボックス、ドアホンアダプターが接続)

本機の受信周波数帯域に相当する周波数を用いた機器とは離してご使用ください

本機の受信周波数帯域(90 MHz ~ 770 MHz)に相当する周波数を用いた携帯電話などの機器を、本機やケーブルテレビ宅内線の途中に接続している機器に近づけると、その影響で映像・音声などに不具合が生じる場合があります。それらの機器とは離してご使用ください。

視聴記録の送信について

ICカードに記録されている視聴記録データは、定期的に電話回線またはLANケーブルで接続されたケーブルモデムなどを通じ自動送信されます。データ送信の電話料金は無料です。データ送信中は、同じ回線に接続の電話機は使用できません。

ご加入のケーブルテレビ局より配布されるICカード以外のものを挿入しないでください
ICカード挿入口には、正規のICカード以外のものを挿入すると本機が故障したり破損することがあります。

長時間動かない画像を映さないでください

本機に接続されたテレビやプロジェクターに、動かない画像を長時間映していると、画面に映像が焼き付き、影のように画面に残る恐れがあります。動かない画像を長時間映さないでください。

本機は性能向上のためダウンロードを行う場合があります ダウンロードを実行するには、本機の電源を「切」にしてください

電源プラグをはずしたり、電源「入」にしているとダウンロードが実行されません。
ダウンロードを実行するには、本機の電源プラグをコンセントに接続し、電源「切」の状態にしてください。

本機の通風孔をふさがないようにしてください
本機は放熱のため、天面の一部で温度が高くなります。品質、性能には異常ありませんが、内部温度の上昇をおさえるため通風孔をふさがないようにして、風通しのよい所に設置してください。

本機の上に他の機器を置いたり、他の機器の上に本機を置かないでください

他の機器の放熱によって本機の内部温度が上がり、故障の原因となることがあります。

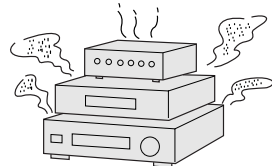

次の点にご留意ください。

本機に組み込まれているソフトウェアの解析、変更、改造などを行わないでください。

本製品は、著作権保護技術を採用しており、マクロヴィジョン社及びその他の著作権者が保有する米国特許及びその他の知的財産権によって保護されています。この著作権保護技術の使用は、マクロヴィジョン社の許可が必要で、また、マクロヴィジョン社の特別な許可がない限り家庭用及びその他の一部の鑑賞用の使用に制限されています。分解したり、改造することも禁じられています。

本機はARIB(電波産業会)規格および日本ケーブルラボ規格に基いた商品仕様になっております。将来規格変更があった場合は、商品仕様を変更する場合があります。

何らかの不具合により正常に録画できなかった場合の内容の補償、および直接・間接の損害に対して、当社及びご加入のケーブルテレビ局では一切の責任を負いませんのであらかじめご了承ください。

あなたがビデオデッキなどで録画・録音したものは、個人として楽しむなどのほかは、著作権法上権利者に無断で使用できません。

メールや購入記録、データ放送のポイントなどのデジタル放送に関する情報は、本機が記憶します。万一、本機の不具合によって、これらの情報が消失した場合、復元は不可能です。その内容の補償についてはご容赦ください。

国外でこの製品を使用して有料放送サービスを楽しむことは、有料サービス契約上禁止されています。

B-CASカードおよびC-CASカードは地上・BS・CSデジタル放送、日本ケーブルラボ標準デジタル放送を視聴していただくために、お客様へ貸与された大切なカードです。お客様の責任で破損、故障、紛失などが発生した場合は、再発行費用が請求されます。

本機から電話回線を通じて通信を行うと、通信料金無料のフリーダイヤルでないかぎり、電話料金はお客様の負担になります。

商標などについて

● CP8 PATENT

● Tnaviロゴ "▼" は登録商標です。

なお、各社の商標および製品商標に対しては特に注記のない場合でも、これを十分尊重いたします。

この製品に使用されているソフトウェアに関する情報は、番組ナビボタンを押し、「メール/情報」「ステータス表示」「ソフト情報表示」をご参照ください。

各部のはたらき

ご確認ください

本体前面

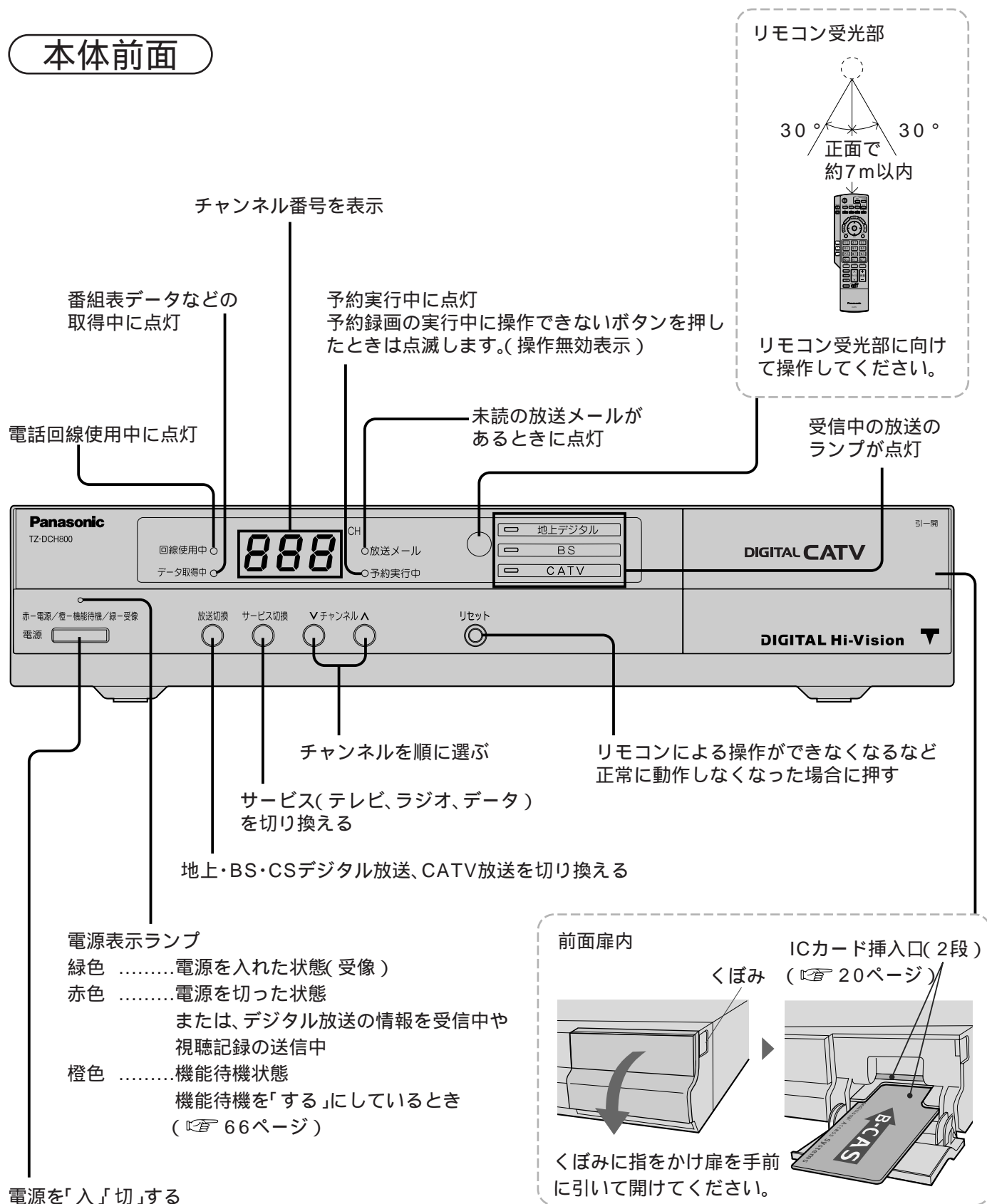

お願い

予約録画中は、操作できなくなるボタンがあります。受信異常ではありませんので、リセットボタンを押さないでください。予約録画中に録画を中止したい場合は、前面の電源ボタンを押してください。電源「切」時(電源表示ランプが赤色の状態)でも、デジタル放送からの情報受信や視聴記録の送信を自動的に行います。

本体背面

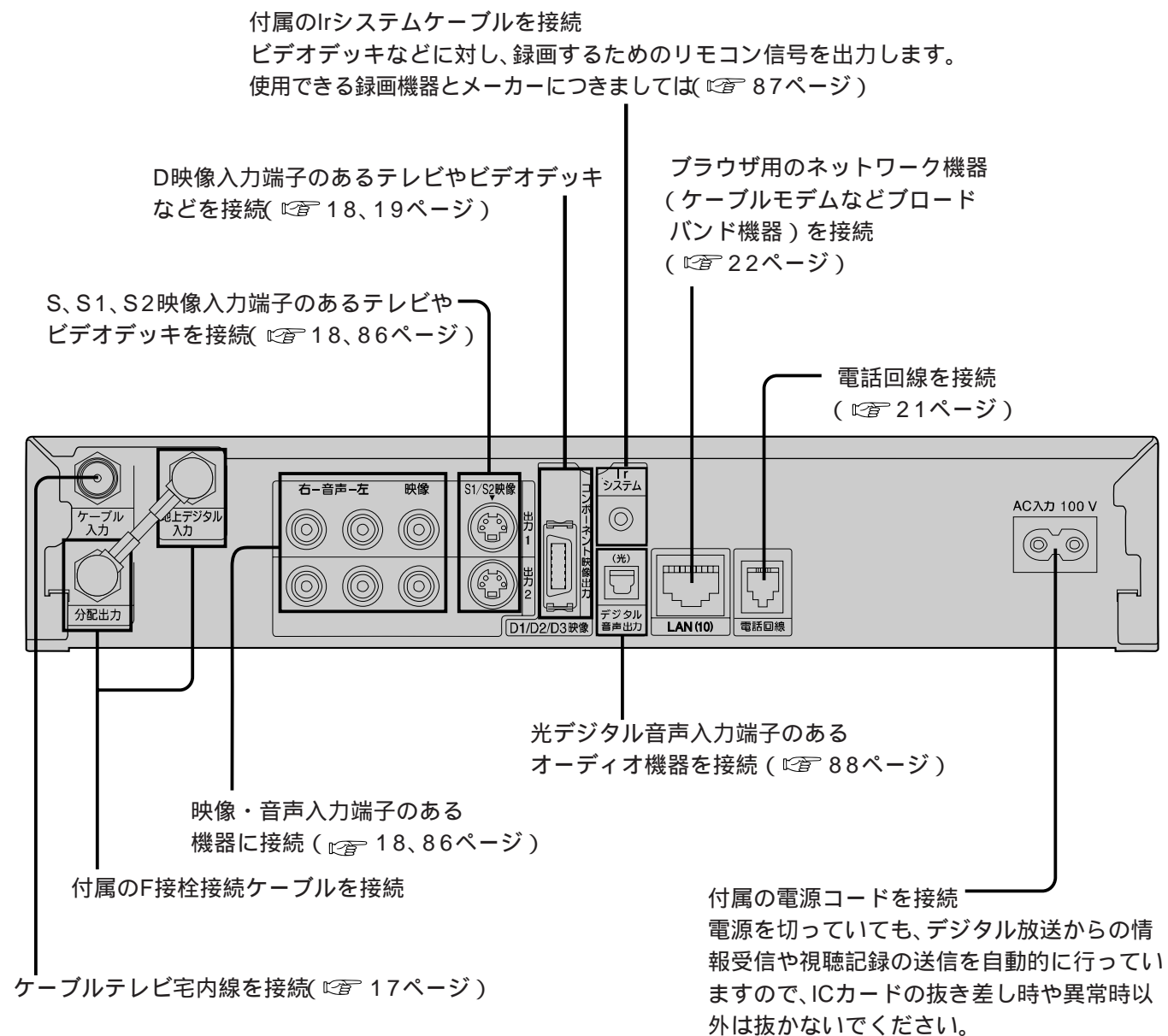

お知らせ

出力1、出力2の端子からは同じ信号を出力します。
出力1、出力2のS1 / S2映像端子からは、ワイド映像を自動判別するための識別信号も出力しますので、テレビのS1 / S2映像入力端子と接続した場合は、テレビ側が識別信号を検出すると自動的に「フル」画面や「ワイド」画面になります。
出力1、出力2の映像端子からは、ワイド映像や画面の上下に映像のないアスペクト比の映像を自動判別するための識別信号も出力しますのでID-1検出機能付のテレビを接続すると、テレビ側が識別信号を検出して自動的に「フル」画面や「ワイド」画面になります。接続するテレビによっては、識別信号(例 ID-1等)により4 : 3画面になることがあります。
コピーガードがかかっている番組は録画機器を経由してテレビで視聴したり、一部のビデオ内蔵型テレビで視聴すると正常に受信できない場合があります。コピーガードがかかっている番組を視聴する場合は、録画機器を経由しないで直接、本機とテレビを接続してください。

各部のはたらき

各部のはたらき

リモコン

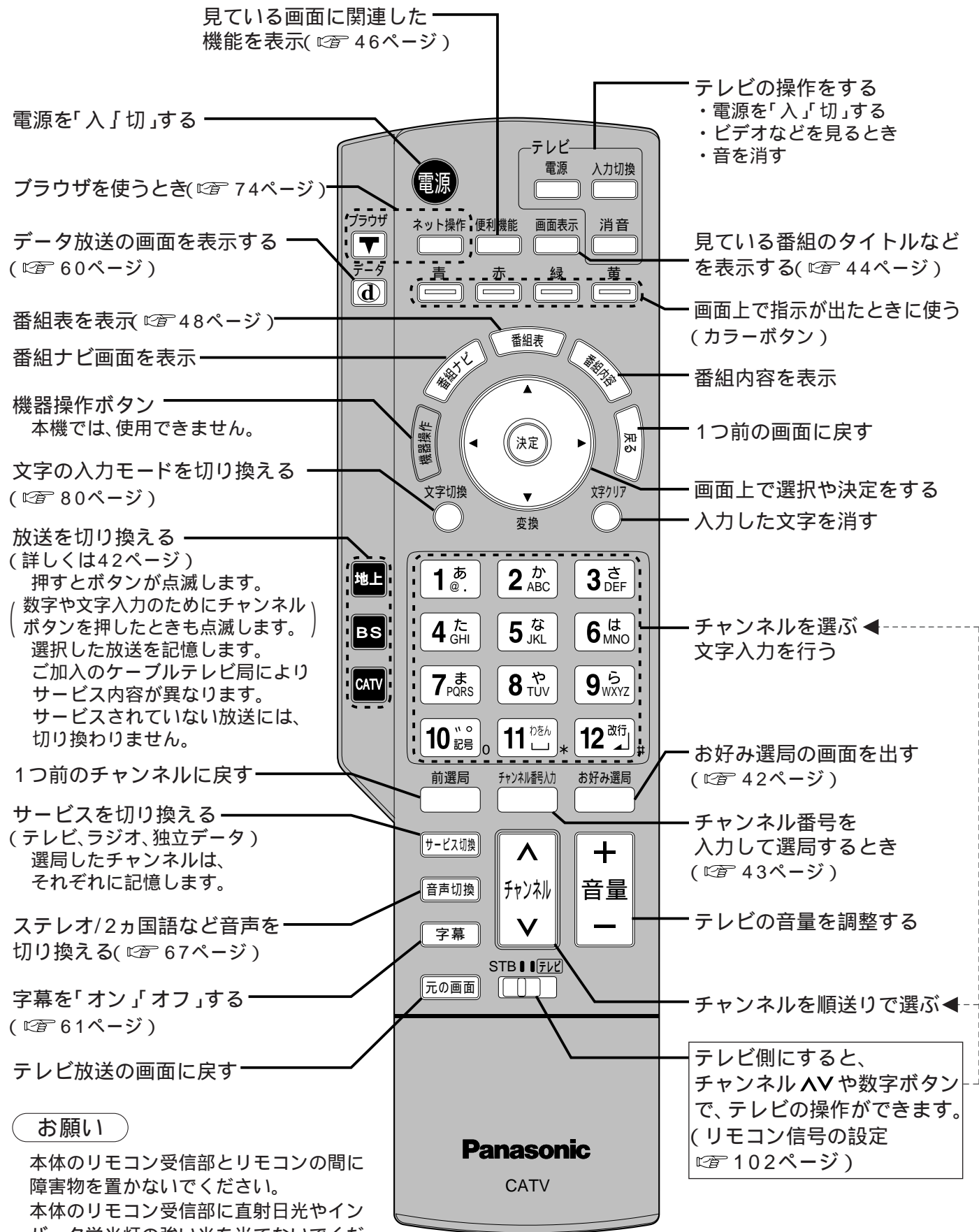

お願い

本体のリモコン受信部とリモコンの間に障害物を置かないでください。本体のリモコン受信部に直射日光やインバータ蛍光灯の強い光を当てないでください。

ケーブルテレビ宅内線の接続

初めて設置するとき必ず行ってください

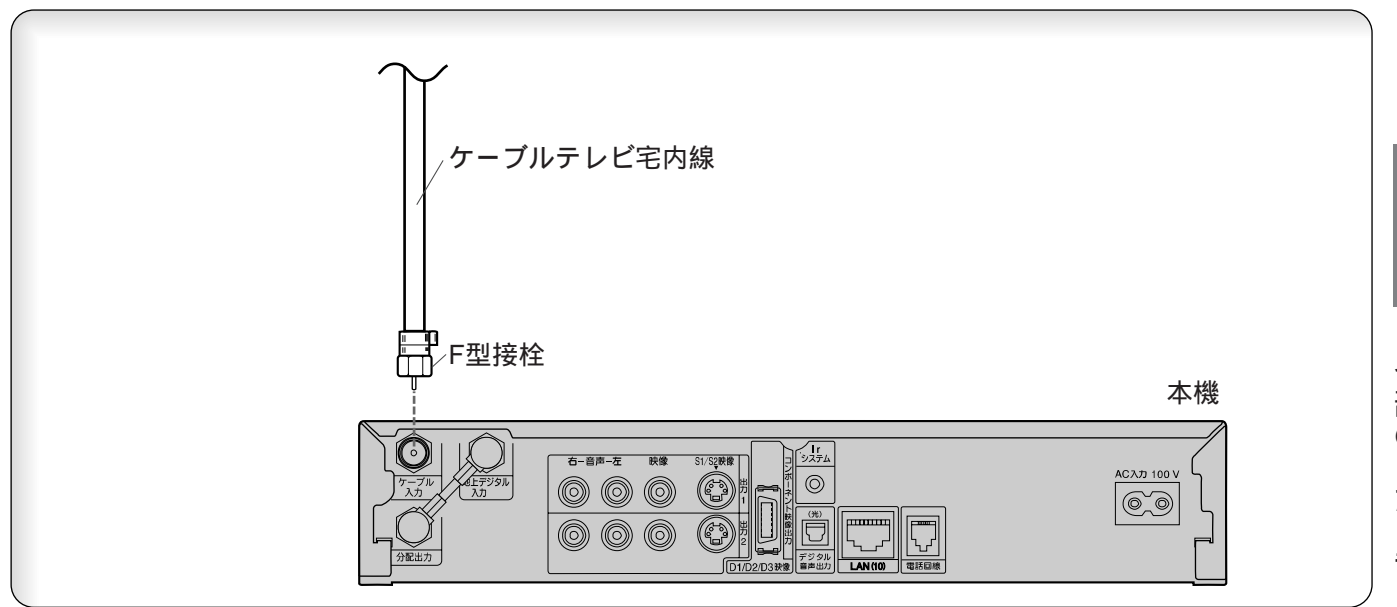

お願い

ケーブル入力端子にF型接栓を接続するときは、手で緩まない程度に締めつけてください。締めつけ過ぎると本機内部が破損する場合があります。ケーブル入力端子には、ケーブル宅内線以外のケーブルを接続しないでください。ケーブルテレビ宅内線を分配してテレビに接続する場合は、本機ケーブル入力端子の前にCS分配器をご使用ください。

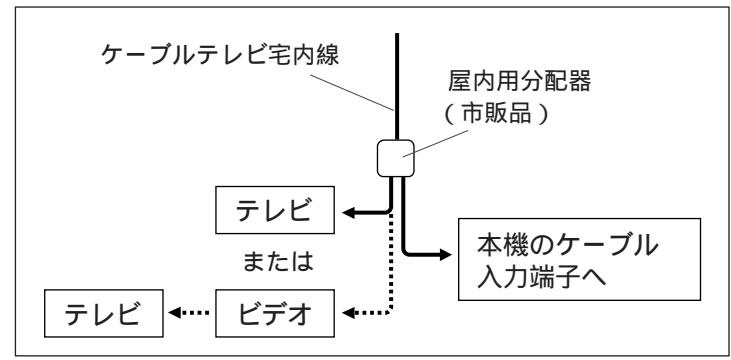

地上デジタル放送について

3桁チャンネル番号と代表チャンネル
地上デジタル放送では、1つの放送局で、複数チャンネルの放送が可能です。例えば、ある放送局が 1～ 3の3つのチャンネルで放送する場合、この 1、 2、 3を3桁チャンネル番号、下一桁が「1」のチャンネルを代表チャンネルと呼びます。
チャンネル設定について
本機は1つの放送局で複数の放送がある場合、代表チャンネルをリモコンボタンに設定します。代表チャンネル以外のチャンネルは、順送り選局ボタンや「お好み選局」で選局できます。また、お好みに合わせて登録を入れ替えたりすることもできます。(チャンネル設定 26ページ)

ケーブルテレビ宅内線の接続各部のはたらき

テレビの接続 (→ は信号の流れる方向を示します。)

初めて設置するとき
必ず行ってください

接続は本機および各機器の電源プラグを電源コンセントに接続しない状態で行ってください。
接続後、テレビに合わせて「接続テレビ設定」を行ってください。(P.33ページ)

映像・音声コードやS映像コードで接続する場合

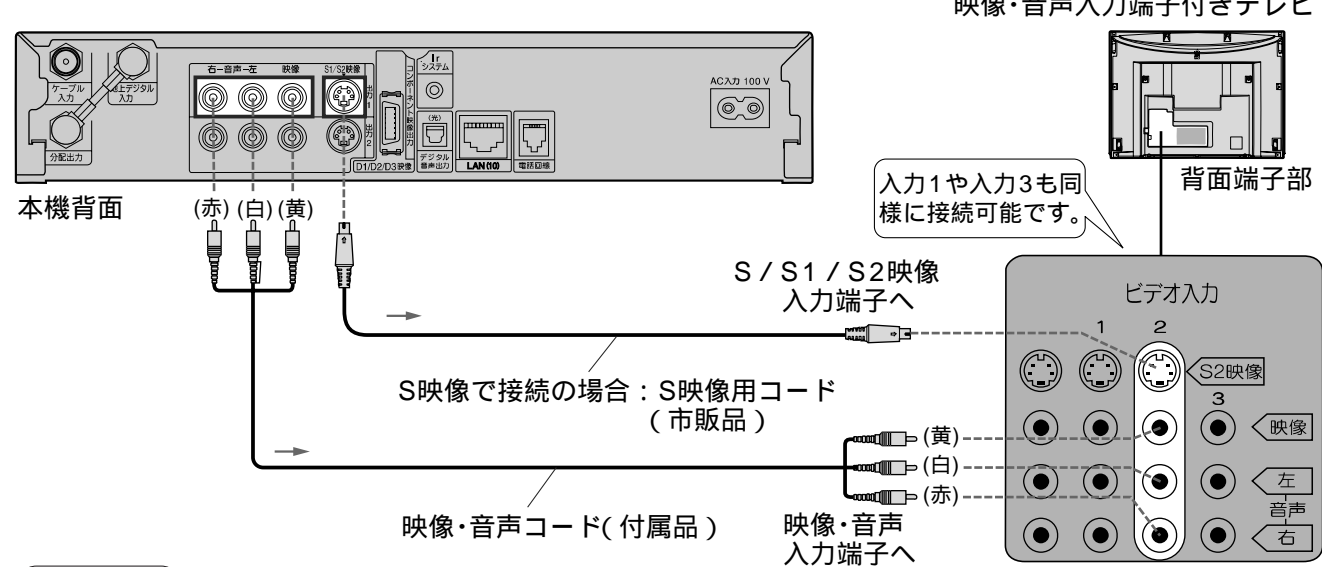

お願い

S1/S2映像入力端子付きテレビと接続の場合は、「S端子出力」の設定をしてください。(P.35ページ)

D端子ケーブルで接続する場合

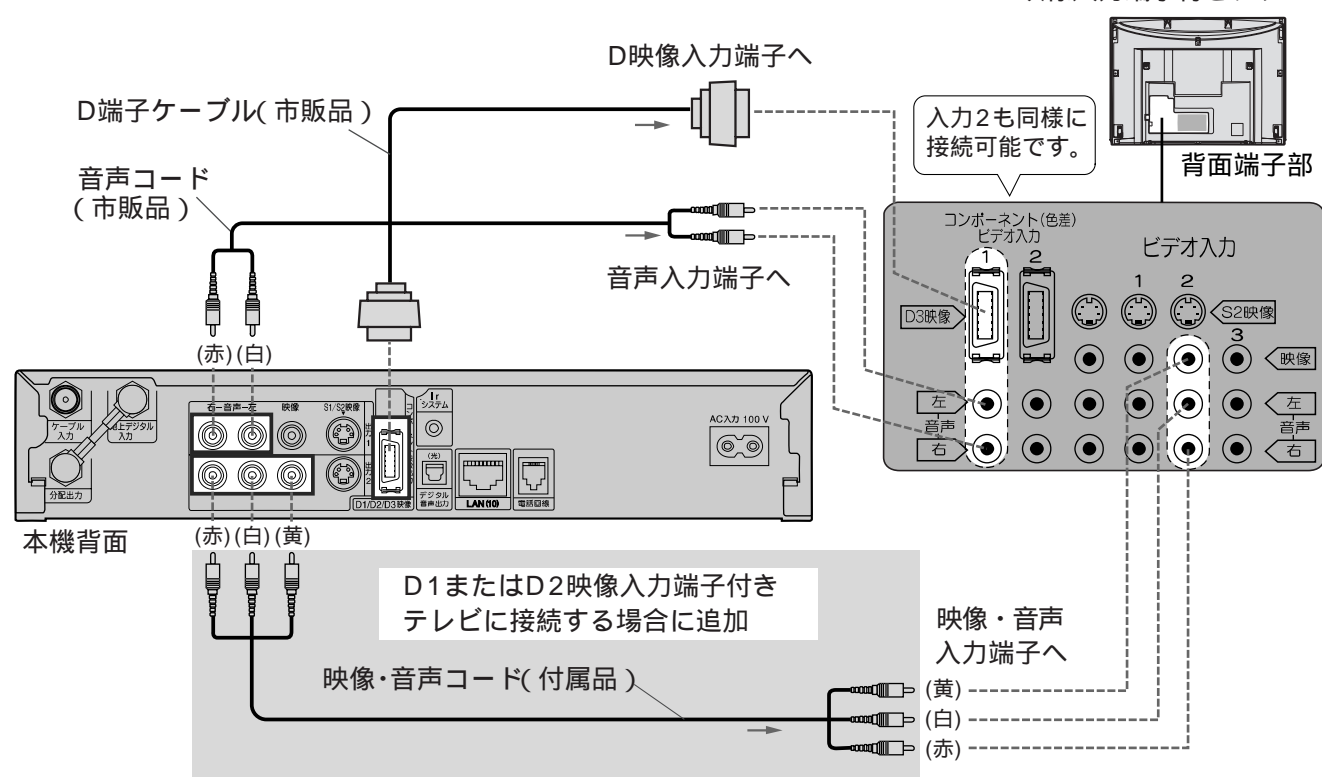

お願い

接続するテレビのD入力端子に合わせて「D端子出力」の設定をしてください。(P.34ページ)
(D1またはD2映像の端子の場合は上図の映像・音声コードも接続しビデオ入力画面で設定してください。)

コンポーネント映像入力端子付きテレビの場合

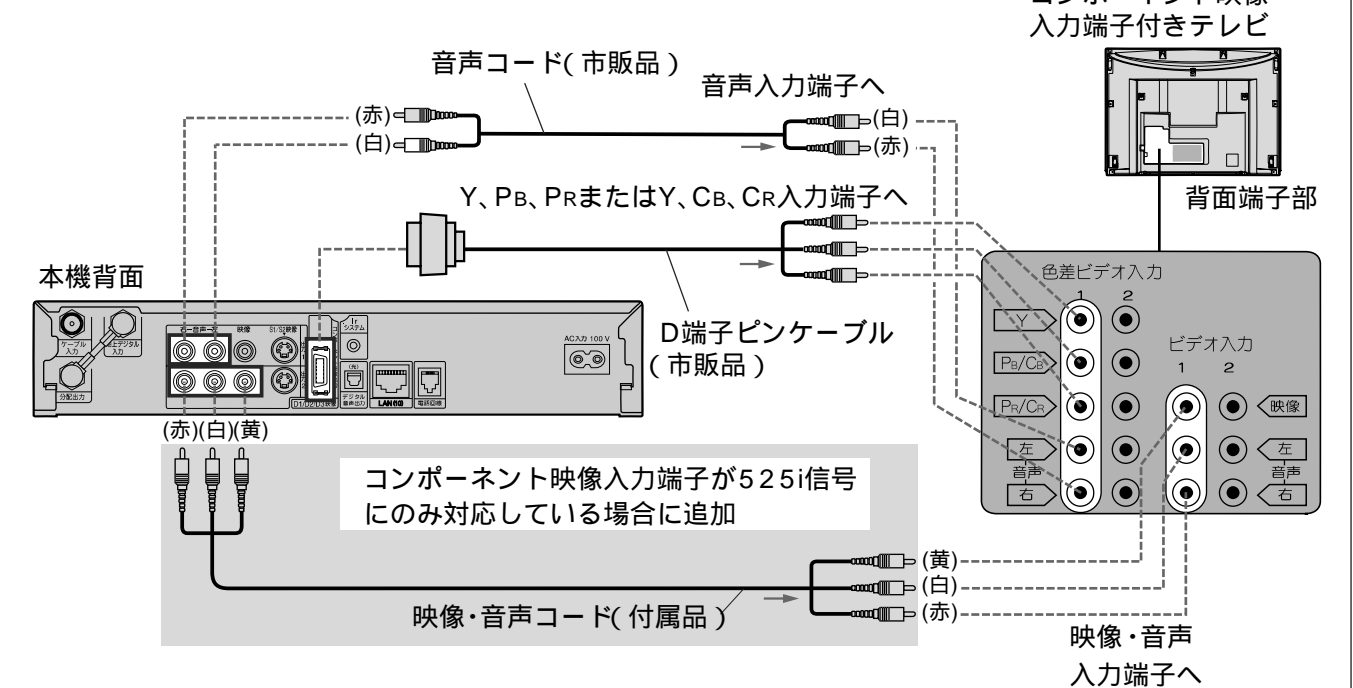

お願い

接続するテレビのコンポーネント入力端子が対応している信号方式に合わせて「D端子出力」の設定をしてください。(P.34ページ)
(525i信号のみに対応している場合は、上図の映像・音声コードも接続しビデオ入力画面で設定してください。)
以下の当社製テレビに接続する場合は「D端子出力」を次の様に設定してください。(2005年6月現在)

・「D1」に設定する当社製のテレビ

TH-28FG15	TH-32FM10	TH-36FM10
-----------	-----------	-----------

・「1125i固定」または「D3」に設定する当社製のテレビ

TH-37PM2	TH-42PM2	TH-32FP10	TH-36FP10	TH-47FP10
TH-28HW3	TH-32FH10	TH-36FH10	TH-48FH10	

・「1125i固定」に設定する当社製テレビ

TH-36HD1	TH-36HD2	TH-36WED1	TH-36HV1	TH-32HV10	TH-36HV10
TH-26PD1	TH-28MS1	TH-32MS1	TH-28HV20	TH-32HV20	TH-36HV30
TH-28HV40	TH-32HV40	TH-48HT1	TH-28GM1	TH-28HW1	TH-32HW1
TH-36HW1	TH-28HW2	TH-32HX1	TH-36HX1	TH-32FH1	TH-36FH1
TH-32HG1	TH-48HG1	TH-36HG1	TH-42PM1		

印のテレビとの接続には「BNC RCA変換プラグ」TZSA03008(サービス部品扱い)が必要です。

D端子ケーブルについて

映像信号を輝度・赤系・青系の3つの信号に分けて送るため、通常の映像コードによる接続よりも、より自然に近い映像で、お楽しみになれます。

ICカードの挿入

ICカードの抜き差しについては、ご加入のケーブルテレビ局にご相談いただき指示に従って操作してください。

BS / 地上デジタルテレビ放送は、放送番組の著作権保護のため、2004年4月から原則として1回だけ録画可能のコピー制御信号を加えて放送されています。その信号を有効に機能させるためにB-CASカードが必要です。

ICカードについて

ご加入のケーブルテレビ局のサービス内容によりB-CASカードのみの場合があります。

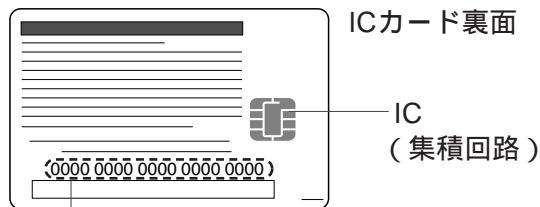

ICカード番号
有料番組の契約内容などを管理するための大切な番号です。問い合わせの際にも必要です。裏表紙の「便利メモ」に記入しておいてください。

ICカード取り扱い上の留意点

折り曲げたり、変形させない。
重いものを置いたり踏みつけたりしない。
水をかけたり、ぬれた手でさわらない。
IC集積回路部には手をふれない。
分解加工は行わない。

お願い

本機専用のICカード以外のものを挿入しないでください。
故障や破損の原因となります。
裏向きや逆方向から挿入しないでください。
挿入方向を間違えるとICカードは機能しません。

1 電源プラグがコンセントに差し込まれていないことを確認する
(電源プラグを抜いた状態)

2 前面の扉を開ける

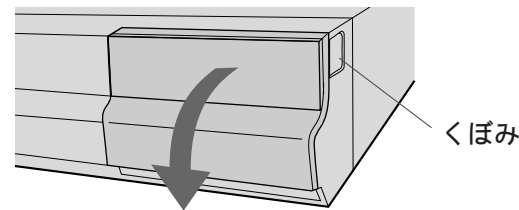

くぼみに指をかけ扉を手前に引く

3 ICカードを挿入し、扉を閉める

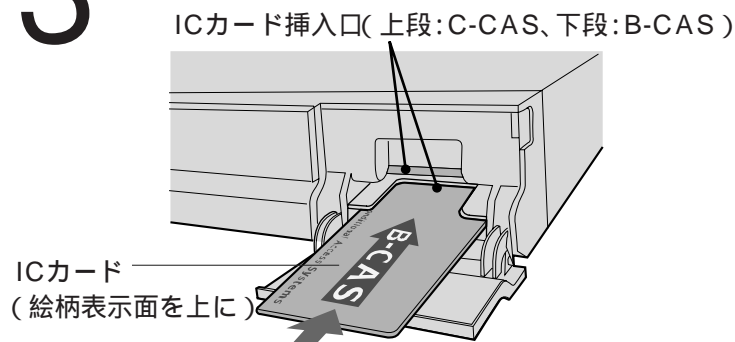

ICカード以外のものを挿入しないでください。
故障や破損の原因となります。
ご使用中は抜き差ししないでください。
視聴できなくなる場合があります。

ICカードのテストをするときは
(☎ 32ページ)

ICカードを抜くとき

- ➡ (1) 電源プラグを電源コンセントから抜く。
- (2) ゆっくりとICカードを抜く。

ICカードには、IC(集積回路)が組み込まれているため、画面にメッセージが表示されたとき以外は抜き差ししないでください。(☎ 99ページ)
ICカードを抜き差ししたときは、3秒以上経ってから、ICカードテストを行ってください。
(☎ 32ページ)

電話回線の接続

有料番組などを
楽しむための準備

有料番組や視聴者参加番組を楽しむときに必要です。
電話の設定を確認するときは(☎ 30ページ)

まず、電話回線コンセントを
確認してください

モジュラーコンセントでない場合は
工が必要です。

例: 埋め込み型
プレートの
とき

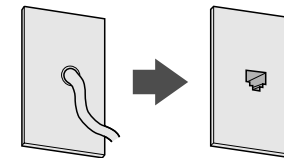

工事をされる場合は

電話回線に関する工事は資格を受けた人(工事
担当者)でなければ行えません。ご購入の販売
店もしくはNTT営業所へご相談ください。

次の電話回線には接続できません

ISDN回線(ただし、ISDNのターミナルアダプターにアナログポートがあれば接続できます)デジタル方式の構内交換機に接続されている電話回線。
「内線設定」が、9桁以上必要な構内交換機の電話回線。
ホームテレホンやビジネスホンが接続されている電話回線。(主装置、ターミナルボックス、ドアホンアダプターが接続)

電話回線の接続
ICカードの挿入

接続するときは
電話回線コンセント

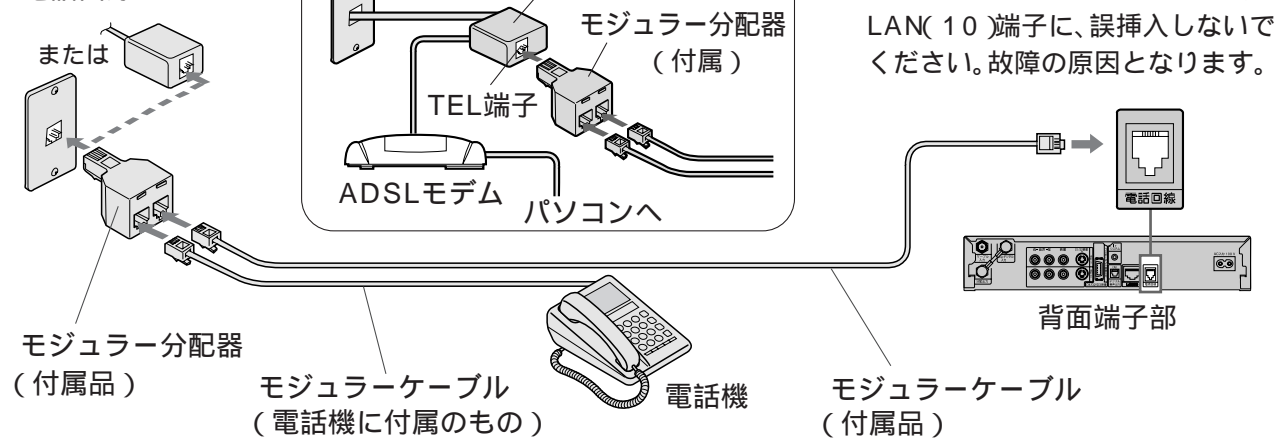

接続上のお願い

モジュラー分配器について

本機の電話回線端子に差し込まないでください。取り外せなくなる場合があります。
1つの電話回線に3つの機器を接続する場合は、市販の3分配用モジュラー分配器をご使用ください。
モジュラーケーブルについて

設置場所によっては壁に沿わせるなどして、邪魔にならないように十分配慮してください。
付属品(10m)で長さが足りない場合は、市販のモジュラーケーブルをお買い求めください。
ISDN回線でターミナルアダプターのアナログポートに接続している場合や、当社製デジタルコードレス電話機でワイヤレスリンク接続している場合は、「回線設定」で「プッシュ」を選んでください。
(☎ 30ページ)

FAXと電話を並列接続した場合、セットトップボックスからの信号でFAXが誤動作することがあります。
IP電話回線に接続すると、つながらない場合があります。NTTの電話回線に切り換えると接続できる場合があります。切り換えの方法についてはIP電話回線業者にお問い合わせください。

ネットワーク接続

本機のネットワーク接続方法は、ご加入のケーブルテレビ局により異なりますので設置、設定、変更などは必ずご加入のケーブルテレビ局にご相談ください。また、ご加入のケーブルテレビ局のサービス内容によりご利用いただけない場合があります。ご加入のケーブルテレビ局以外のプロバイダ経由でインターネット接続されている場合は、ご加入のケーブルテレビ局ではなくご加入のプロバイダにご相談ください。

ご加入のケーブルテレビ局のサービス内容により必要な機器と接続方法が異なります。

ケーブルモデムと接続するためには、新たにご加入のケーブルテレビ局とご契約が必要になる場合があります。

ご加入のケーブルテレビ局にお問い合わせください。

本機とケーブルモデムなどブロードバンド機器の設定は、ご加入のケーブルテレビ局にご相談ください。

なお、ご加入のケーブルテレビ局以外のプロバイダ経由でインターネット接続されている場合は、ご加入のプロバイダにご相談ください。接続の変更および設定の変更は、ご加入のケーブルテレビ局または、ご加入のプロバイダにご相談ください。ご自分で変更された場合、動作に支障が出る場合があります。

ご使用の環境によりケーブルモデムなどブロードバンド機器がご使用になれない場合があります。

詳細は、ご加入のケーブルテレビ局にご相談ください。

なお、ご加入のケーブルテレビ局以外のプロバイダ経由でインターネット接続されている場合は、ご加入のプロバイダにご相談ください。

ケーブルモデム

CATVの回線を使ってインターネットに接続するための装置です。電話回線におけるモデムの役割を果たすため、ケーブルモデムと言います。

ブロードバンドルーター

複数台の機器を同時にインターネットに接続するためのネットワーク機器です。ルーターの接続や設定の詳細は、ルーターの取扱説明書をご覧ください。

お知らせ

ご加入のケーブルテレビ局のサービス内容によりこの機能が使用できない場合があります。

接続および設定につきましては、ご加入のケーブルテレビ局にご相談ください。

なお、ご加入のケーブルテレビ局以外のプロバイダ経由でインターネット接続されている場合は、ご加入のプロバイダにご相談ください。

必要な機器を接続する

(接続例)

詳しくは、ご加入のケーブルテレビ局にご相談ください。なお、ご加入のケーブルテレビ局以外のプロバイダ経由でインターネット接続されている場合は、ご加入のプロバイダにご相談ください。

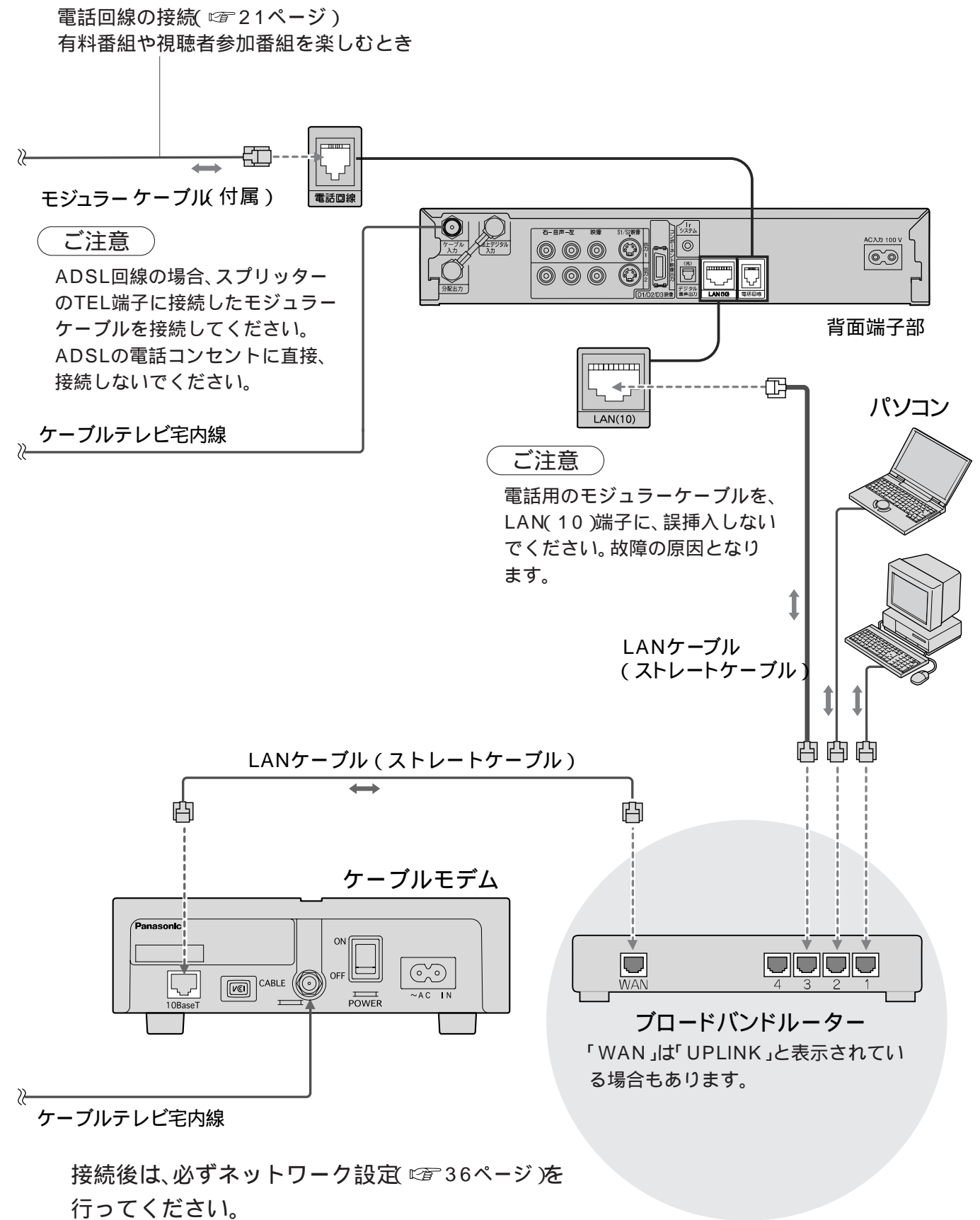

チャンネル設定

チャンネル設定について

BS、CS1、CS2は工場出荷時、いくつかのチャンネルが設定されていますが、お好みに合わせて変更することもできます。
 普段よくご覧になるチャンネルは、リモコンの数字ボタンや、お好み選局に登録すると便利です。
 チャンネル設定のリモコン1~12に登録したチャンネルはリモコンの数字ボタン1~12で選局できます。またお好み選局の1ページ目に表示します。
 (同様にリモコン13~24はお好み選局の2ページ目、リモコン25~36は3ページ目に表示します)



元の画面

戻る

1 「番組ナビ」を押す



2 「初期設定」を選び、決定する

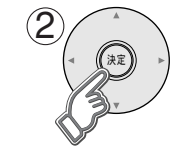
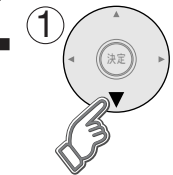

番組を探す
予約する
メール/情報
システム設定
初期設定

3 「設置設定」を選び、決定する

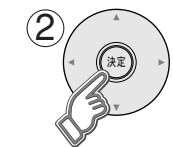
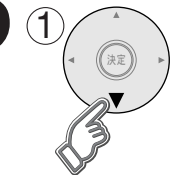

番組を探す	設置設定 ▶
予約する	接続機器関連設定
メール/情報	自動更新設定
システム設定	設定リセット
初期設定	

3秒以上押す

4 「チャンネル設定」を選び、決定する

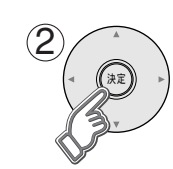
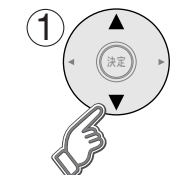

設置設定 1 / 2	
チャンネル設定	
地域設定	
電話設定	
C-CASカードテスト	
B-CASカードテスト	

(右ページの選択へ続く ◀▶)

BS、CS1、CS2、CATV

チャンネル設定を変えたいときに...

リモコンのボタンに割り当てられたチャンネル設定を変える

BS
CS1
CS2
CATV

受信されている放送のみ表示されます。ご加入のケーブルテレビ局のサービス内容により表示が異なります。

① 設定する放送を選び、決定する



チャンネル設定	
地上デジタル	
BS	
CS1	
CS2	



地上デジタルのチャンネル設定は次ページへ

例 BSを選ぶ

② 変えたい「CH」の項目に合わせる



チャンネル設定		BS	
リモコン	CH	種類	チャンネル名
1	101	テレビ	NHK BS1
2	102	テレビ	NHK BS2
3	103	テレビ	NHK h
4	141	テレビ	BS日テレ
5	151	テレビ	BS朝日1
6	161	テレビ	BS-iテレビ

③ 「CH」のチャンネル番号を変える

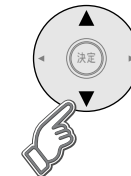

チャンネル設定		BS	
リモコン	CH	種類	チャンネル名
1	101	テレビ	NHK BS1
2	102	テレビ	NHK BS2
3	103	テレビ	NHK h
4	200	テレビ	スターチャンネル
5	151	テレビ	BS朝日1
6	161	テレビ	BS-iテレビ

リモコンの13~36に設定したチャンネルは、お好み選局表に登録され、その表から選局できます。
 選局対象(▶▶ 62ページ)を「お好み」にすると、上記の手順で設定したチャンネルでの順送り選局ができます。

(◀▶ で1つ前の画面、 ◀元の画面▶ でテレビ放送の画面に戻る)

お好み設定

① 設定したいチャンネルを受信中に お好み選局 ◀▶ を3秒間押して「お好み設定」画面にする。

お好み選局 ◀▶ ボタンでチャンネルを設定するとき お好み設定

お好み設定 BS																	
1 / 3ページ			2 / 3ページ			3 / 3ページ											
1	101	2	102	3	103	1	300	2	316	3	320	1	900	2	910	3	933
4	141	5	151	6	161	4	744	5	755	6	766	4	940	5	955	6	963
7	171	8	181	9	191	7	777	8	780	9	791	7	8	8	9	999	12
10	200	11	700	12	701	10	800	11	333	12	633	10	11	11	11	11	12

お好み設定画面

② ▲▼◀▶で画面上のボタンを選び、決定ボタンを押す。

受信中のチャンネルが選んだボタンに登録されます。

設定したチャンネルを削除するとき

▲▼◀▶で選局 ◀▶ を1秒以上押す。

チャンネル設定

チャンネル設定

地上デジタル

チャンネル設定を変えたいときに...

1 24ページの手順1~4で、「チャンネル設定」画面を出す

2 「地上デジタル」を選び、決定する

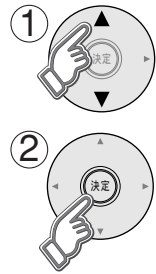

チャンネル設定	
地上デジタル	
BS	
CS 1	
CS 2	

改めて自動でチャンネル設定する

初期スキャン

チャンネル設定方式の選択

「初期スキャン」の手順2で青ボタンを押すと、下記のような「方式選択」画面になります。

必要に応じて「パススルー」または「トランスモジュレーション」を選び、決定してください

設定の変更はご加入のケーブルテレビ局にご確認ください。

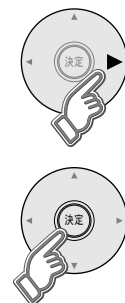

方式選択	
選択した方式でスキャンを行います。 (設定の変更はケーブルテレビ局にご確認のうえ行ってください。正しく受信できなくなる場合があります。)	
現在の方式: パススルー	
パススルー	トランスモジュレーション

決定ボタンを押すと、「地域設定」画面に戻ります。

(「初期スキャン」手順3へ)

地上デジタル放送の受信チャンネルが変わったとき受信できる局を自動で追加

再スキャン

自動で設定したチャンネル設定を修正したいとき

マニュアル

番組ナビ 選択/決定ボタン



元の画面

戻る

① 「初期スキャン」を選び、決定する

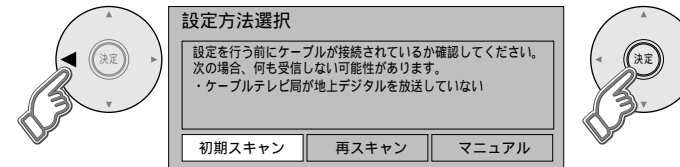

② 「地域設定」画面で青ボタンを押して、チャンネル設定方式を選ぶ(左ページ)

③ お住まいの地域を選び、決定する

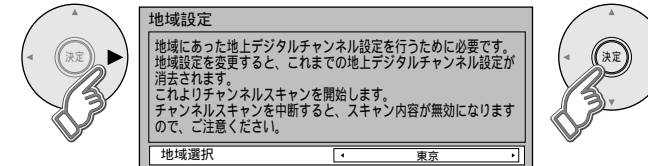

チャンネルスキャン画面を表示します。受信できるチャンネルを調べて新しく一覧表示します。(今までの設定は全てリセットされます) スキャン中は映像と音声は出ません。

④ 正しく設定されていることを画面で確認し、「終了」を選び、決定する



修正したいときは

(「マニュアル設定の手順②へ」)

⑤ 確認画面で「はい」を選び、決定する

① 「再スキャン」を選び、決定する

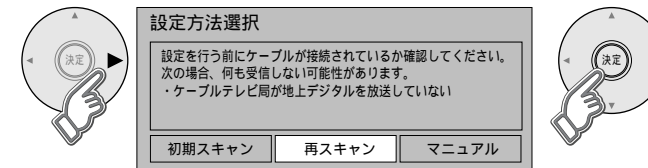

スキャン中は映像と音声は出ません。新たに受信できた放送局は自動的に追加されます。

② 正しく設定されていることを画面で確認し、「終了」を選び、決定する



修正したいときは

(「マニュアル設定の手順②へ」)

③ 確認画面で「はい」を選び、決定する

① 「マニュアル」を選び、決定する

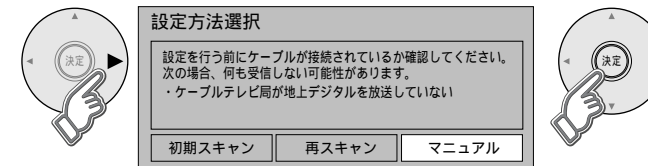

② 「修正」を選び、決定する



設定した項目(「放送局名」や「CH」など)を他のリモコン番号と入れ替えたいときは

➡ (1) 「入替」を選び、決定ボタンを押す。

(2) で、入れ替えたい番号を選び、決定ボタンを押す。

(3) で、入れ替え先の番号を選び、決定ボタンを押す。

(4) 戻るボタンを押し、▶で「終了」を選び、決定ボタンを押す。

③ で修正したい行(リモコン番号)を選ぶ

④ ◀▶で「CH」の項目を選び、で修正(変更)する

⑤ 「終了」を選び、決定する



⑥ 確認画面で「はい」を選び、決定する

戻る で1つ前の画面、

元の画面 でテレビ放送の画面に戻る

チャンネル設定

受信状況確認 / 地域設定

デジタル放送を見るための設定

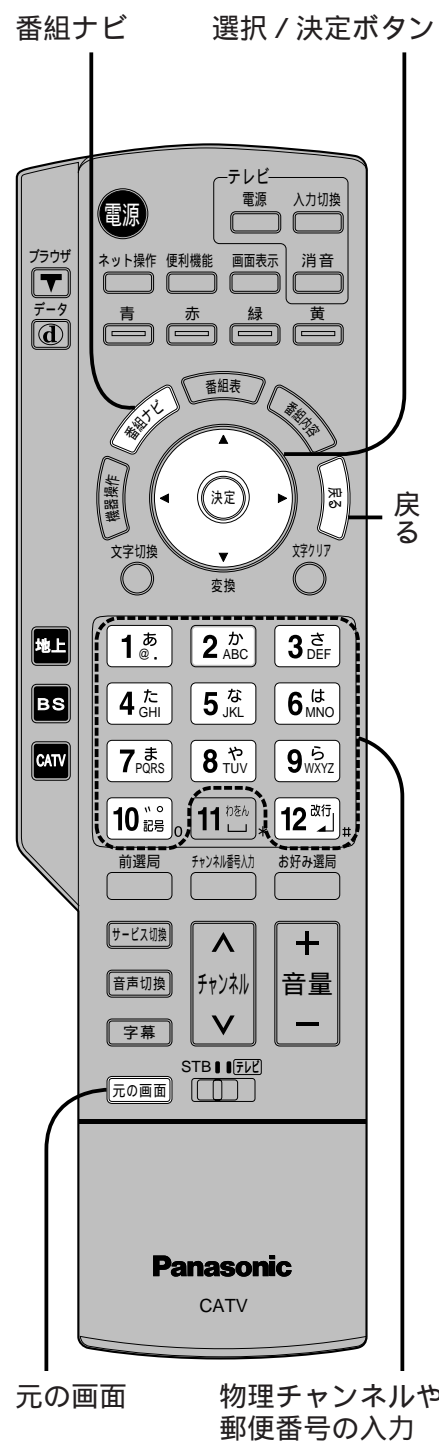

1 「番組ナビ」を押す



番組を探す
予約する
メール/情報
システム設定
初期設定

2 「初期設定」を選び、決定する

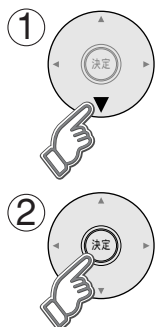

番組を探す
予約する
メール/情報
システム設定
初期設定

3 「設置設定」を選び、決定する

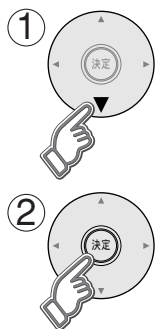

番組を探す
予約する
メール/情報
システム設定
初期設定
設置設定
接続機器関連設定
自動更新設定
設定リセット

3秒以上押す

4 「受信状況確認」または「地域設定」を選び、決定する

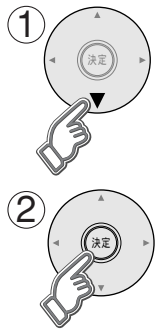

設置設定 1 / 2
チャンネル設定
地域設定
電話設定

例：地域設定を選ぶ
(受信状況確認の項目は2ページ目です)

(右ページへ続く)

受信レベルを確認する

受信状況確認

地上デジタルのチャンネル設定方式が「パススルー」に設定されているときのみ確認できます。チャンネル設定方式についてはご加入のケーブルテレビ局にご確認ください。

① 「物理チャンネル選択」を選び、決定する

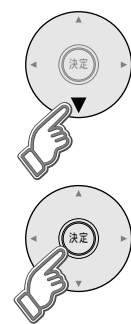

受信状況確認(地上デジタル)	戻る
物理チャンネル選択	CH
受信状況	現在 30 最大 40
受信中の放送局名	最大感知レベル
現在の受信レベル	

受信レベルについて
表示される数値は、受信している電波の強さではなく、質(信号と雑音の比率)を表します。現在受信中の放送の受信レベルは「便利機能」を押して「受信状況」を選んで確認できます。

② 「物理チャンネル」を入力し、決定する

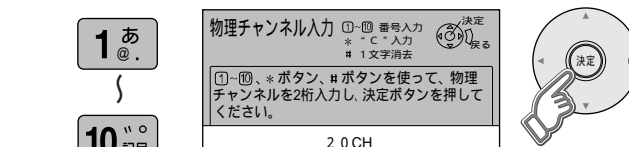

入力した物理チャンネルの受信レベルを表示

CATV放送のチャンネル「C」の入力はリモコンの「11」で行います。
例：「C20」チャンネルを選択する場合は、「*」2「0」と入力します。
間違えたときは「12」を押す。

物理チャンネルについて
地上デジタルの放送は、UHF放送の13~62chを使って行われますが、この放送局ごとの割り当てを、物理チャンネルと呼んでいます。

① 「県域設定」を選び、お住まいの地域を選ぶ

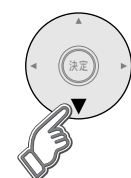

地域設定	戻る
県域設定	東京都(島部を除く)
郵便番号	
地域設定取消し	

伊豆、小笠原諸島地域は「東京都島部」
南西諸島鹿児島県地域は「鹿児島県島部」

② 「郵便番号」を選び、決定する

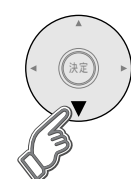

地域設定	
県域設定	東京都(離)
郵便番号	
地域設定取消し	

郵便番号を入力し、決定する

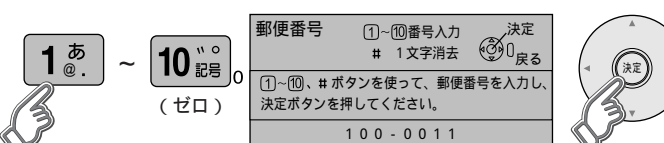

間違えたときは「12」を押す。

③ 確認画面で「はい」を選び、決定する

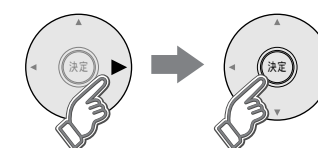

地域設定を工場出荷時に戻すには
➡(1) で「地域設定取消し」を選び、決定ボタンを押す。
(2) ▶で「はい」を選び、決定ボタンを押す。

(戻る で1つ前の画面、元の画面 でテレビ放送の画面に戻る)

地域設定
受信状況確認

電話設定

有料番組などを
楽しむための設定

まず

電話回線の
接続はお済み
ですか？
(P.21ページ)

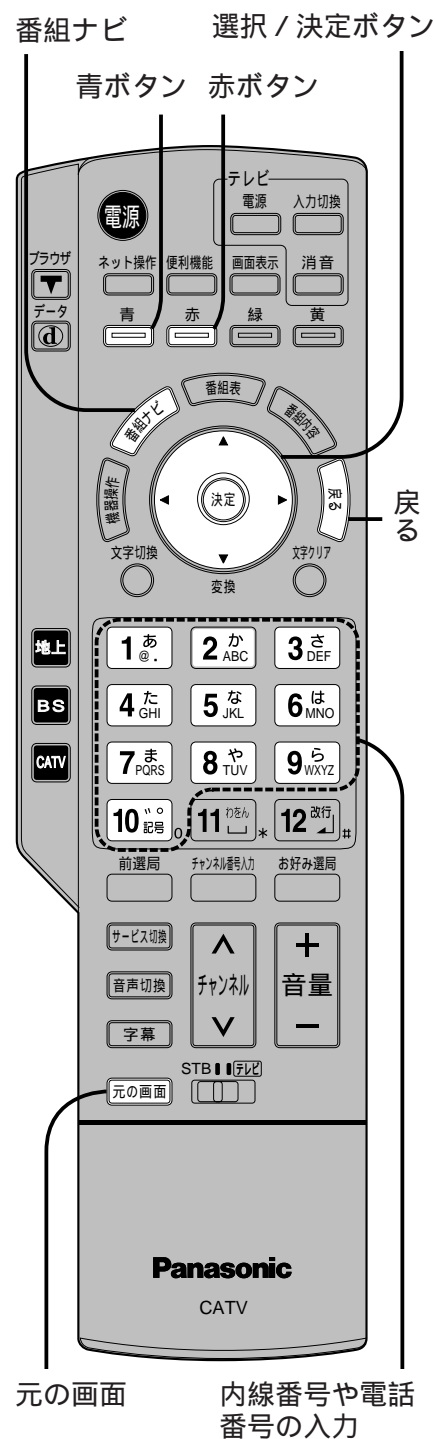

1 「番組ナビ」を押す



2 「初期設定」を選び、決定する

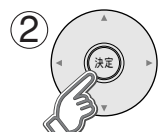
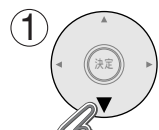

番組を探す
予約する
メール/情報
システム設定
初期設定

3 「設置設定」を選び、決定する

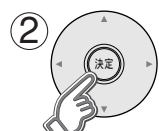
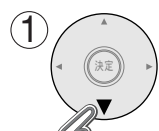

番組を探す
予約する
メール/情報
システム設定
初期設定
設置設定
接続機器関連設定
自動更新設定
設定リセット

3秒以上押す

4 「電話設定」を選び、決定する

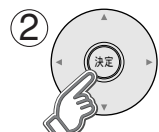
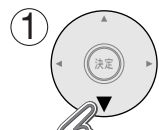

設置設定 1 / 2
チャンネル設定
地域設定
電話設定
C-CASカードテスト
B-CASカードテスト

(右ページの選択へ続く P.32)

設定が有効でない項目は、灰色表示になります。

電話回線を 設定する

回線設定

トーン検出

「回線設定」を選び、設定する

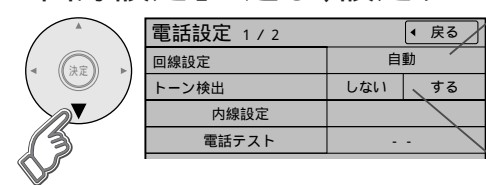

電話テストで自動的に選ぶとき「自動」自動でうまく設定できないときダイヤルボタンを押すと『ピッポッパ』と音が出る場合は『プッシュ』出ない場合は『ダイヤル20(20pps)』が『ダイヤル10(10pps)』を選ぶ。
通常ご使用のとき「する」受話器を上げてても『ツー』音が聞こえないとき「しない」

外線使用時に 0発信などが 必要な電話 のとき

内線設定

① 「内線設定」を選び、決定する



② 0発信の電話のときは「0」を入力し、決定する

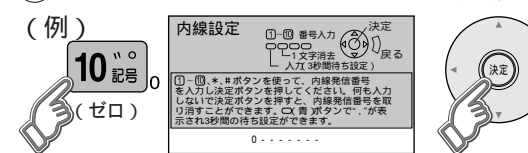

③ 確認画面で「はい」を選び、決定する

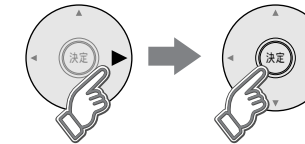

間違えたときは → (赤ボタン) を押す。0発信の後、外線につながるまで時間のかかる電話のとき → (青ボタン) を押す。(画面に「」を表示。1つで3秒の待ち時間) 外線選択のための番号は、ご使用の環境により「0」でない場合があります。

相手に電話番号 を通知するか 決める

発信者番号通知

「発信者番号通知」を選び、設定する



通知する	相手に常に通知する。
通知しない	相手に常に通知しない。
指定なし	電話会社との契約に従う。

本機から電話を かけるときのみ 電話会社を 変えたいとき

電話会社設定

マイラインプラス

この設定が有効になる放送(サービス)は、2005年6月現在ありません。

① 「電話会社設定」を選び、決定する

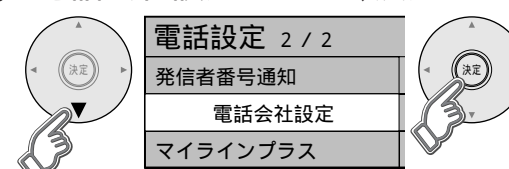

③ 確認画面で「はい」を選び、決定する

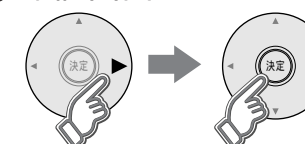

② 電話会社の番号を入力し、決定する

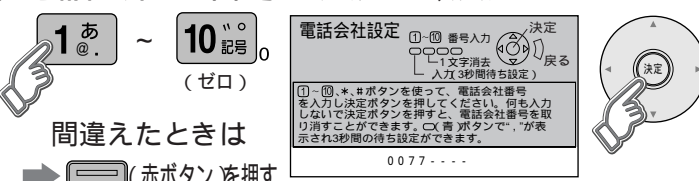

④ マイラインプラスを契約のとき、「解除する」を選ぶ

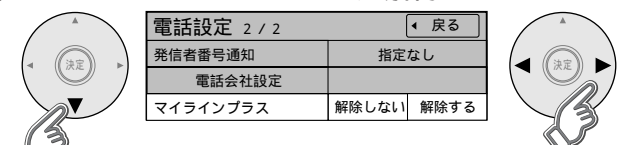

「電話テスト」を選び、決定する

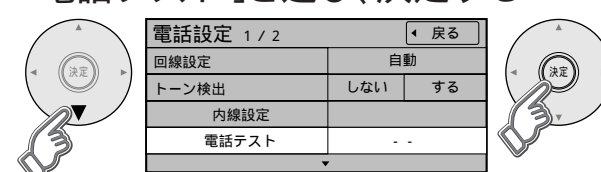

OK	正常終了。
NG	画面の指示に従ってください。
テスト中	テスト中。(最大約3分間かかります)

(戻る で1つ前の画面、元の画面 でテレビ放送の画面に戻る)

電話設定

C-CAS / B-CASカードテスト

接続テレビ設定

より詳しい設定

1 「番組ナビ」を押す



番組を探す
予約する
メール / 情報
システム設定
初期設定

2 「初期設定」を選び、決定する

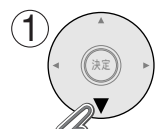

番組を探す
予約する
メール / 情報
システム設定
初期設定

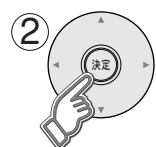

3 「設置設定」を選び、決定する



番組を探す
予約する
メール / 情報
システム設定
初期設定
設置設定
接続機器関連設定
自動更新設定
設定リセット

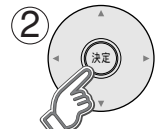

3秒以上押す

(右の選択へ続く)

C-CASカードの動作を確認する

C-CASカードテスト

C-CASカードを挿入して3秒以上経ってから行ってください。ご加入のケーブルテレビ局のサービス内容により、B-CASカードのみの場合があります。

「C-CASカードテスト」を選び、決定する

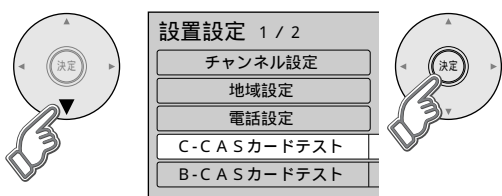

C-CASカードテスト
B-CASカードテスト

結果

「OK」が出たら、正常動作です。
「NG」が出たら、C-CASカードの挿入を確認してください。
(20ページ)

(戻る) で1つ前の画面、
(元の画面) でテレビ放送の画面に戻る)

B-CASカードの動作を確認する

B-CASカードテスト

B-CASカードを挿入して3秒以上経ってから行ってください。

「B-CASカードテスト」を選び、決定する

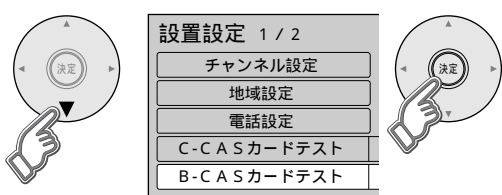

B-CASカードテスト

結果

「OK」が出たら、正常動作です。
「NG」が出たら、B-CASカードの挿入を確認してください。
(20ページ)

(戻る) で1つ前の画面、
(元の画面) でテレビ放送の画面に戻る)

1 「番組ナビ」を押す



2 「初期設定」を選び、決定する



メール / 情報
システム設定
初期設定

3 「設置設定」を選び、決定する



番組を探す
予約する
メール / 情報
システム設定
初期設定
設置設定
接続機器関連設定
自動更新設定
設定リセット

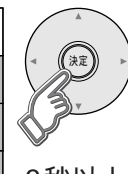

3秒以上押す

接続したテレビに合わせて設定
接続テレビ

4 「接続テレビ設定」を選び、決定する

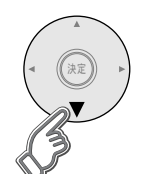

ネットワーク設定
ブラウザ設定
接続テレビ設定
受信状況確認



項目を送るとページが変わります。
(設置設定2ページ目)

5 「接続テレビ」を選び、設定する

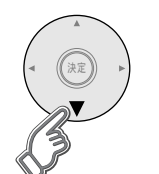

接続テレビ設定	戻る	
接続テレビ	ノーマル	ワイド
D端子出力	1125i	固定
S端子出力	S1	S2
設定しない	設定する	



ノーマル 普通のテレビ(4:3)のとき
ワイド ワイドテレビ(16:9)のとき

ワイドテレビにD端子がなく、別の入力端子で接続している場合は、テレビ側も画面モード切り換えで、送られてくる信号に合わせて正常な映像の横縦比になるモードを選んでください。

(次のページへ続く)

接続テレビについて...
本機は、接続するテレビに合わせて映像信号の出力方式を切り換える機能があります。

接続テレビ設定
C-CAS / B-CASカードテスト

接続テレビ設定(つづき)

より詳しい設定

前ページからのつづき

6 「D端子出力」を選び、設定する

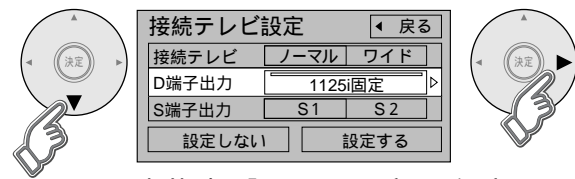

出荷時は「1125i固定」に設定

コンポーネント映像出力端子(D端子)を使用していない場合は、設定不要です。(手順7へ)

テレビのD映像入力端子が	テレビのコンポーネント映像入力(Y、PB/CB、PR/CR)端子が	本機の設定
D1映像のとき	525i(480i)の信号に対応のとき	D1
D2映像のとき	525i(480i) \ 525p(480p) の信号に対応のとき	D2
D3映像のとき	1125i(1080i) \ 525i(480i) \ 525p(480p) の信号に対応のとき	1125i固定 または D3
D4映像のとき	1125i(1080i) \ 750p(720p) \ 525i(480i) \ 525p(480p) の信号に対応のとき	1125i固定 または D3
	1125i(1080i) の信号に対応のとき	1125i固定

「接続テレビ」設定が「ノーマル」の場合は、「D1」と「D3」のみ選択可能

お知らせ

コンポーネント映像出力端子(D端子)から出力する映像信号は、放送局から送られてくる信号とD端子出力の設定により異なります。正しく設定できていない場合は、映像が映らなかったり映像が映っても、接続されるテレビの持っている本来の(画質)にならないことがあります。(詳しくは85ページをご覧ください。)

「1125i固定」の設定でご使用の場合は、下記の点にご留意ください。

「1125i固定」にすると画面モードが固定されるため、接続されるテレビによっては、ハイビジョン放送以外の放送を画面いっぱいに広げることができない場合があります。この場合、テレビの入力端子がD3端子であれば、D端子の設定を「D3」に変更してみてください。接続されるテレビによっては、映像が若干縦伸びする場合があります。この場合はテレビ側で画面サイズを調整してください。ただし、一部機種にはこの機能がない場合があります。(テレビの取扱説明書をご確認ください。)

(手順7へ続く)

D入力端子付きのテレビの場合にのみ
テレビに合わせて設定する
D端子出力

7 「S端子出力」を選び、設定する

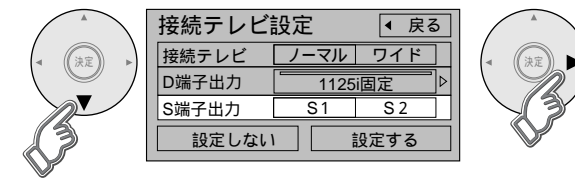

S1またはS2映像入力端子付きのテレビの場合に
テレビに合わせて設定する
S端子出力

S1 / S2映像出力端子を使用しない場合は設定不要です。(手順8へ)

S1 S1入力端子付きテレビのとき
S2 S2入力端子付きテレビのとき

詳しくは85ページをご覧ください。

8 「設定する」を選び、決定する

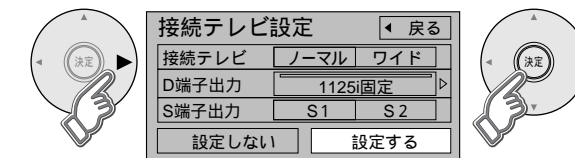

設定しない場合は、「設定しない」を選ぶ。
設定を変更していない場合は、「設定する」を選び決定することはできません。

9 「はい」を選び、決定する

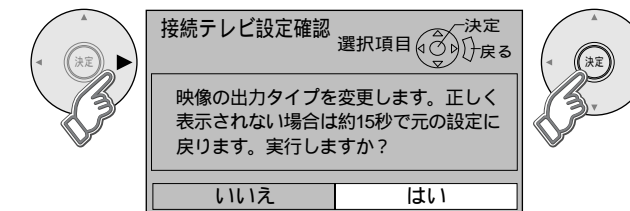

正しく設定されているかどうかの確認
設定する
設定しない

「はい」を選ぶと、設定した映像信号が15秒間出力されます。D端子出力の設定を変更した場合は15秒の間にテレビを色差ビデオ入力(D端子)に切り換えて、正しく映るか確認してください。正しく映らなかった場合は、元のビデオ入力画面に戻して、再度D端子出力の設定を行ってください。設定しない場合は、「いいえ」を選べば、「接続テレビ設定」画面に戻ります。

10 映像が正しく映れば「はい」を選び、終了する

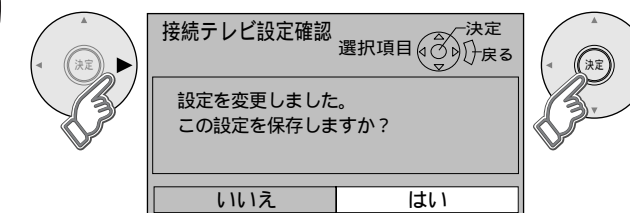

(戻る) で1つ前の画面、(元の画面) でテレビ放送の画面に戻る

接続テレビ設定

ネットワーク設定

本機で、お使いのブロードバンド環境へ接続するための設定です。

インターネットに
接続するための設定

接続設定につきまして
は、必ずご加入のケー
ブルテレビ局にご相談だ
さい。
ご加入のケーブルテレビ局
以外のプロバイダ・経由で
インターネット接続されて
いる場合は、ご加入のプロ
バイダーにご相談ください。

番組ナビ 選択/決定ボタン

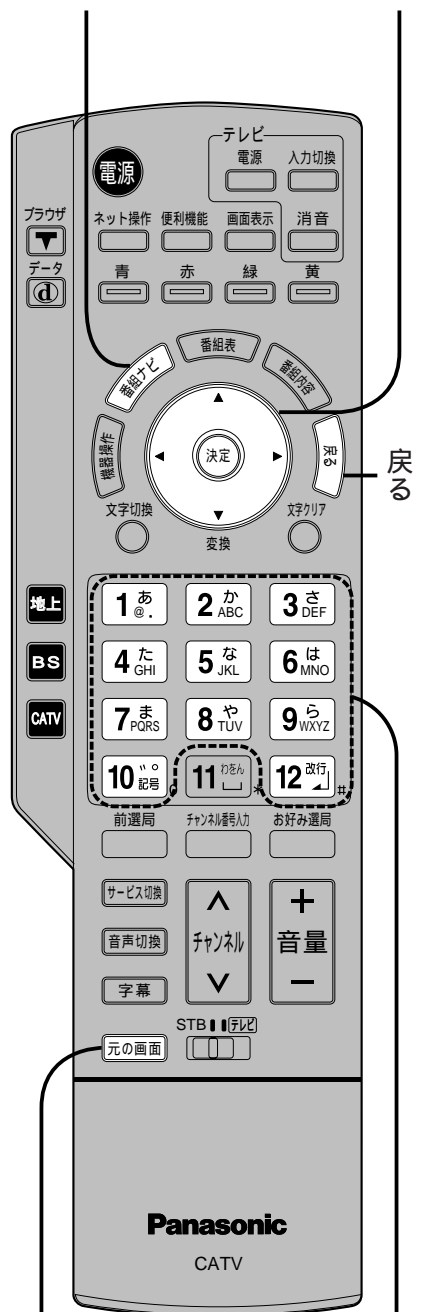

元の画面 数字の入力

1 「番組ナビ」を押す



2 「初期設定」を選び、決定する

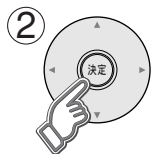
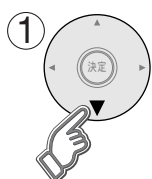

番組を探す
予約する
メール/情報
システム設定
初期設定

3 「設置設定」を選び、決定する

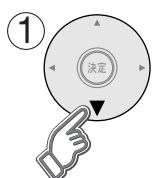

3秒以上押す

番組を探す	設置設定
予約する	接続機器関連設定
メール/情報	自動更新設定
システム設定	設定リセット
初期設定	

4 「ネットワーク設定」を選び、決定する

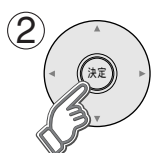
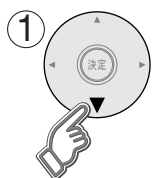

項目を送ると
ページが変わ
ります。

(設置設定2ページ目)

設置設定 2 / 2
ネットワーク設定
ブラウザ設定
接続テレビ設定
受信状況確認

(右ページの選択へ続く)

ルーターなどの
仕様によって
アドレスの
設定を行う

IPアドレス
サブネットマスク
ゲートウェイアドレス

用語解説
(104ページ)

DNSの
設定を行う

プライマリDNS
セカンダリDNS

用語解説
(104ページ)

ネットワーク設定が
正しく設定
されているか
確認する

接続テスト

DHCPでのIPアドレス自動取得が使えるときは、「IPアドレス自動取得」を選び、「する」を選ぶ

(ネットワーク設定1/2ページ)



ネットワーク設定 1 / 2	戻る
接続テスト	---
IPアドレス自動取得	しない する
IPアドレス	---
サブネットマスク	---
ゲートウェイアドレス	---



取得したアドレスを表示。

手動で入力するときは

- (1) 上記で「しない」を選ぶ。
- (2) ▼でIPアドレス、サブネットマスク、ゲートウェイアドレスをそれぞれ選び、決定ボタンを押す。
- (3) ブロードバンドルーターの仕様を確認し、IPアドレスを画面の指示に従ってそれぞれ入力する。

設定は、下記の「接続テスト」を行うと有効になります。

入力画面例 (IPアドレス)

IPアドレス設定	①-⑩番号入力	決定
	# 1文字消去	戻る
①-⑩ ボタンを使って、IPアドレスを入力し、決定ボタンを押してください。何も入力しないで決定ボタンを押すと設定を削除することができます。		
192	168	0 10

IPアドレスを修正するときは
12(1文字消去)で消去
後に入力してください。

IPアドレス設定	項目設定	決定
	戻る	
設定したIPアドレスを登録しますか?		
IPアドレス 192. 168. 0. 10		
いいえ	はい	

IPアドレスが0~255の範
囲外の場合は、エラーメッ
セージが表示されます。

DHCPでのDNSアドレス自動取得が使えるときは、「DNS-IP自動取得」を選び、「する」を選ぶ

(ネットワーク設定2/2ページ)



ネットワーク設定 2 / 2	戻る
DNS-IP自動取得	しない する
プライマリDNS	---
セカンダリDNS	---
MACアドレス	00-00-00-00-00-00



取得したアドレスを表示。

手動で入力するときは

- (1) 上記で「しない」を選ぶ。
- (2) ▼でプライマリDNS、セカンダリDNSをそれぞれ選び、決定ボタンを押す。
- (3) ご加入のケーブルテレビ局または、ご加入のプロバイダーから指示された、IPアドレスを画面の指示に従ってそれぞれ入力する。

設定は、下記の「接続テスト」を行うと有効になります。(ネットワーク設定1ページ目)

入力画面例 (プライマリDNS)

プライマリDNS設定	①-⑩番号入力	決定
	# 1文字消去	戻る
①-⑩ ボタンを使って、DNS-IP (プライマリ)を入力し、決定ボタンを押してください。何も入力しないで決定ボタンを押すと、設定を削除することができます。		
172	16	0 87

IPアドレスを修正するときは
12(1文字消去)で消去後に
入力してください。

プライマリDNS設定	項目設定	決定
	戻る	
設定したDNS-IP (プライマリ)を登録しますか?		
DNS-IP (プライマリ) 172. 16. 0. 87		
いいえ	はい	

IPアドレスが0~255の範
囲外の場合は、エラーメッ
セージが表示されます。

「接続テスト」を選び、決定する

(ネットワーク設定1/2ページ)



ネットワーク設定 1 / 2	戻る
接続テスト	---
IPアドレス自動取得	しない する
IPアドレス	192.168. 0. 10
サブネットマスク	255.255.255. 0
ゲートウェイアドレス	192.168. 0. 1



OK	接続が完了です。
NG	ブロードバンド環境の接続と設定の確認を行い、上記設定を確認して再度テストしてください。(100ページ)
テスト中	テスト中。

(戻る で1つ前の画面、元の画面 でテレビ放送の画面に戻る)

ネット
ワーク
設定

ブラウザ設定

ホームページを見るための設定

本機のブラウザ機能でホームページを正しく表示させるための設定です。

ご加入のケーブルテレビ局により設定の内容が異なります。詳細はご加入のケーブルテレビ局にご確認ください。
ご加入のケーブルテレビ局以外のプロバイダ - 経由でインターネット接続されている場合は、ご加入のプロバイダにご確認ください。

番組ナビ 選択 / 決定ボタン

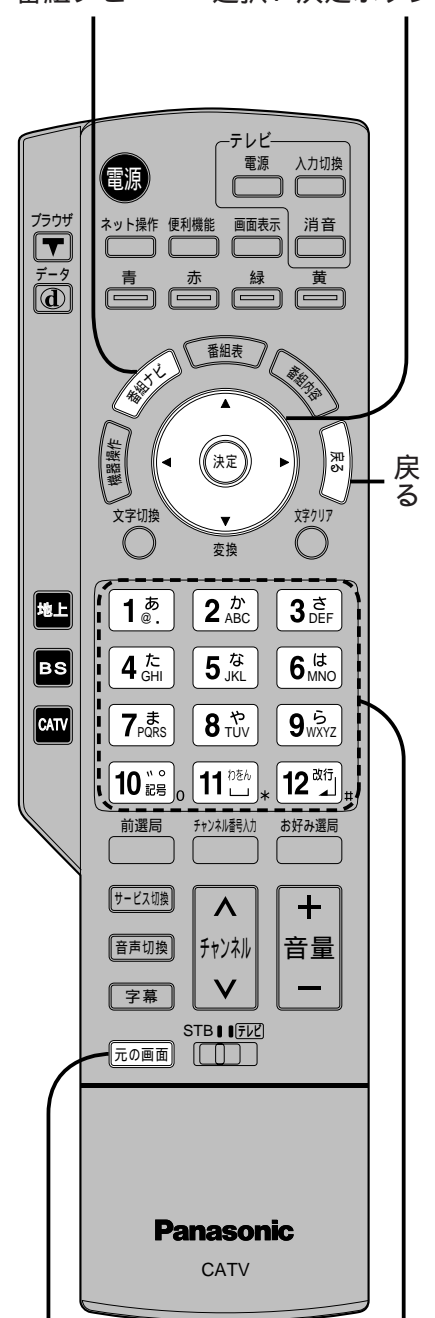

元の画面 アドレスや数字の入力

1 「番組ナビ」を押す



2 「初期設定」を選び、決定する

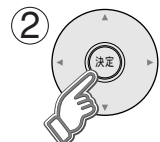
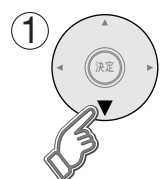

番組を探す
予約する
メール / 情報
システム設定
初期設定

3 「設置設定」を選び、決定する

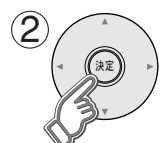
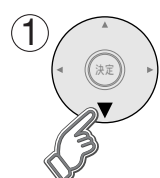

番組を探す	設置設定
予約する	接続機器関連設定
メール / 情報	自動更新設定
システム設定	設定リセット
初期設定	

3秒以上押す

4 「ブラウザ設定」を選び、決定する

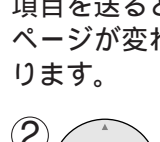
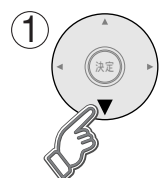

(設置設定2ページ目)

設置設定 2 / 2
ネットワーク設定
ブラウザ設定
接続テレビ設定
受信状況確認

項目を送るとページが変わります。

(右ページの選択へ続く)

ご加入のケーブルテレビ局または、ご加入のプロバイダから指定があるとき
プロキシを設定する

プロキシ設定

ホームのアドレスを確認する

ホームアドレス

ネットワーク設定とプロキシ設定が終わった後に、ポータルサイトに接続できるか確認する

接続テスト

プロキシアドレス
ブラウザの代わりに目的のサーバーに接続し、ブラウザにデータを送る中継サーバーのアドレス。ご加入のケーブルテレビ局または、ご加入のプロバイダからの指定があるときのみ、設定が必要です。(例: proxy. .ne.jp)
プロキシポート番号 プロキシアドレスと共に、ご加入のケーブルテレビ局または、ご加入のプロバイダから指定される番号。(例: 8000)

① 「プロキシアドレス」を選び、決定する



ブラウザ設定	戻る
プロキシアドレス	
プロキシポート番号	
ホームアドレス	https://t-navi.tv
接続テスト	

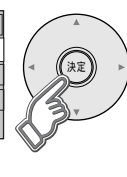

④ 「プロキシポート番号」を選び、決定する



ブラウザ設定	戻る
プロキシアドレス	proxy. .ne.jp
プロキシポート番号	
ホームアドレス	https://t-navi.tv
接続テスト	



② アドレスを入力し、決定する

プロキシアドレス設定
HTTPプロキシアドレスを入力し、決定ボタンを押してください。何も入力しないで決定ボタンを押すと、設定を削除することができます。
proxy. .ne.jp

文字の入力方法は(80~83ページ)

⑤ ポート番号を入力し、決定する

1 あ
10 記号

プロキシポート番号設定
①~⑩ ボタンを使って、HTTPプロキシサーバーポート番号を入力し、決定ボタンを押してください。何も入力しないで決定ボタンを押すと「0」で設定されます。
8000

③ 「はい」を選び、決定する

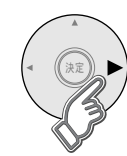

プロキシアドレス設定	項目選択	決定	戻る
設定したHTTPプロキシアドレスを登録しますか?			
HTTPプロキシアドレス	proxy. .ne.jp	はい	

⑥ 「はい」を選び、決定する



プロキシポート番号設定	項目選択	決定	戻る
設定したHTTPプロキシサーバーポート番号を登録しますか?			
HTTPプロキシサーバーポート番号	8000	はい	

「ネット操作」(75ページ)で「ホーム」を選んだときに表示されるページのアドレス(URL)を確認できます。

「接続テスト」を選び、決定する



ブラウザ設定	戻る
プロキシアドレス	proxy. .ne.jp
プロキシポート番号	8000
ホームアドレス	https://t-navi.tv
接続テスト	

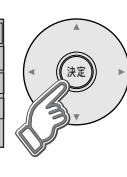

接続テスト用サイトにつながり正常に接続したことを示すメッセージが表示されたとき正しく設定ができています。
正しく接続されなかったとき画面上にメッセージが表示されます。接続と設定をご確認ください。(22、36~39ページ)

(戻るで1つ前の画面、元の画面でテレビ放送の画面に戻る)

ブラウザ設定

設定リセット

より詳しい設定

ケーブルテレビ局への返却などで本機のご使用を中止される場合以外には、実行しないでください。

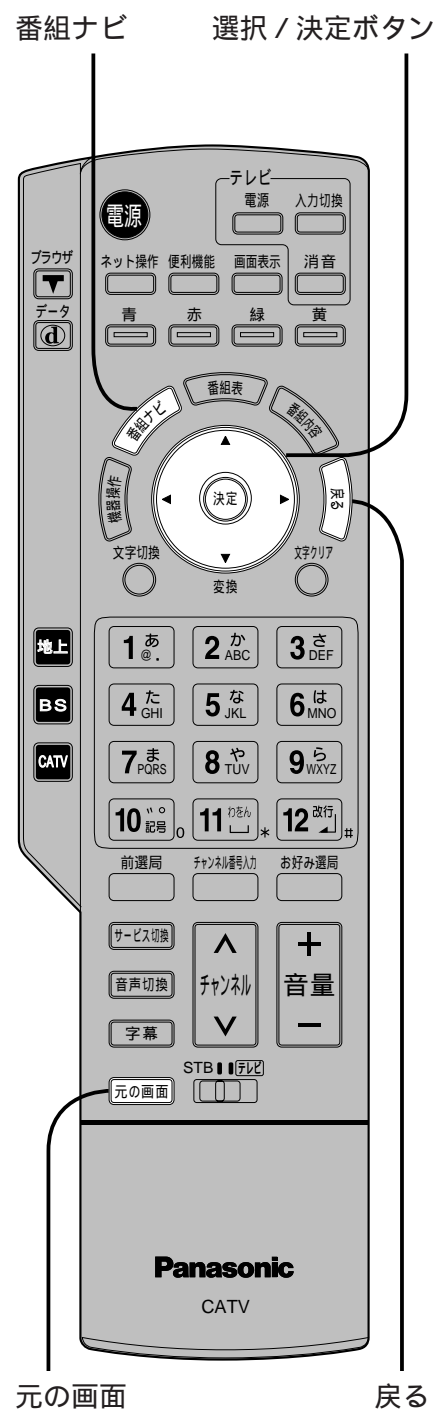

1 「番組ナビ」を押す



2 「初期設定」を選び、決定する

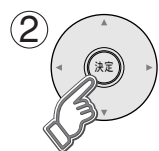
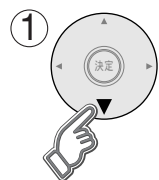

番組を探す
予約する
メール/情報
システム設定
初期設定

3 「設定リセット」を選び、決定する

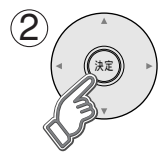
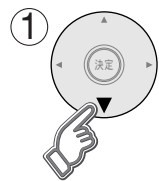

番組を探す	設置設定
予約する	接続機器関連設定
メール/情報	自動更新設定
システム設定	設定リセット
初期設定	

(右ページの選択へ続く)

電話設定の設定値を工場出荷状態に戻す
設定項目リセット

① 「設定項目リセット」を選び、決定する

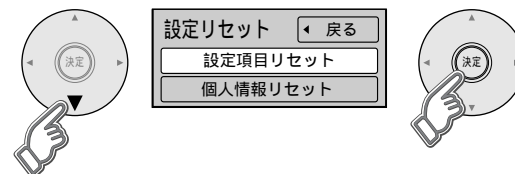

② 「はい」を選び、決定する

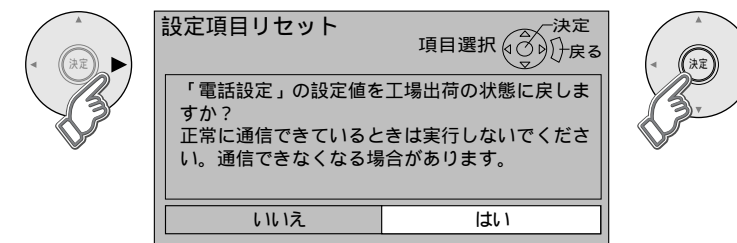

「電話設定」の項目が、工場出荷状態に戻ります。

(戻る で1つ前の画面、元の画面 でテレビ放送の画面に戻る)

① 「個人情報リセット」を選び、決定する

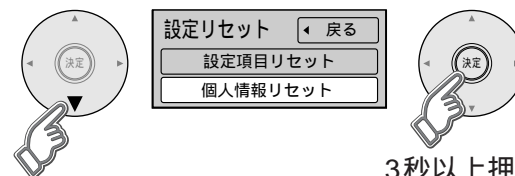

3秒以上押す

② 「はい」を選び、決定する

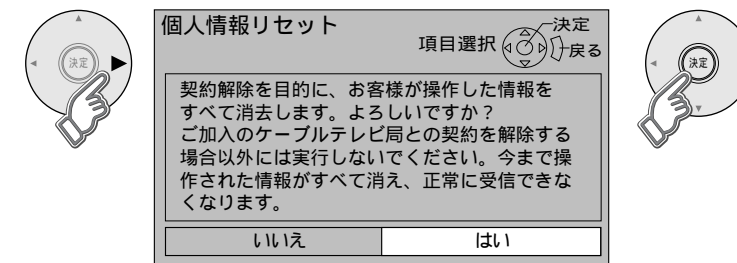

本機に記録されているお客様の操作に関する個人情報(メールや購入記録、データ放送のポイントなど)が、すべて消去されます。

双方向データ放送やブラウザでのサービスをご利用の場合、本機からの操作により、ケーブルテレビ局や放送局、インターネットのホームページに登録された情報は、この操作では消去されませんので、ご注意ください。それぞれのサービスで情報の消去操作(退会手続きなど)を行ってください。

受信機内部の初期化が終了しました。
電源プラグを抜いてください。

リセットが終了したら、このメッセージが表示されます。電源プラグを抜いてください。

本機をケーブルテレビ局へ返却される
とき
個人情報リセット

設定リセット

テレビ放送を見る

準備: テレビの電源を入れて、画面を切り換える

選局のまえに
まず、放送を選ぶ



例 BSデジタル放送を選ぶ

放送切換ボタン
地上デジタル放送
BSデジタル放送
CATV放送
(押すたびにCATVとCS1、CS2が切り換わります)

押すとボタンが点滅します。

ご加入のケーブルテレビ局のサービス内容により視聴できない放送がある場合があります。

電源を入れる

映像が出るまで約10秒かかる場合があります。

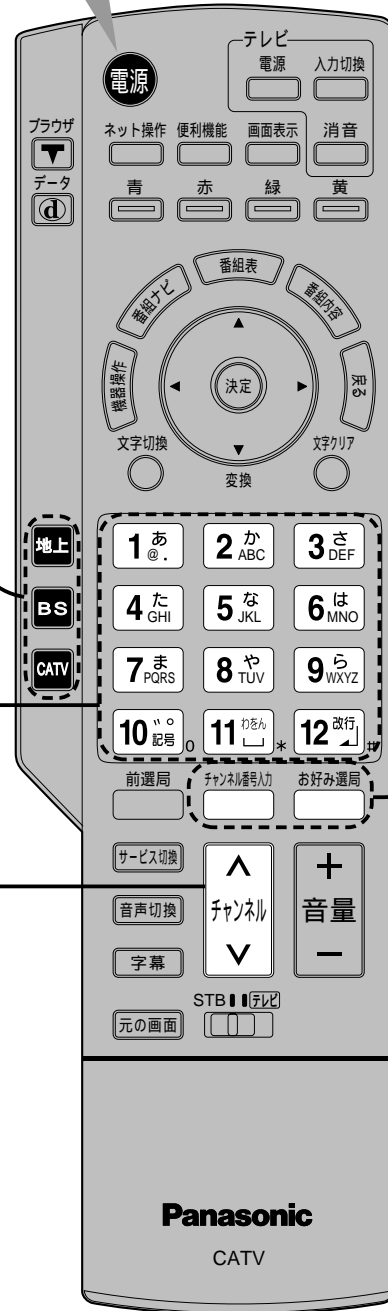

ボタンで選局する



押すと選択中の放送切換ボタンが点滅します。

順送りで選局する



押すたびに、受信できるチャンネルを順々に選局します。選局対象で設定したチャンネルが選局できます。(62ページ)

BSデジタル放送のボタン割り当て(工場出荷時)

番号	チャンネル	番号	チャンネル	番号	チャンネル	番号	チャンネル
1あ	101	4た	141	7ま	171	10	200
2か	102	5な	151	8や	181	11	700
3さ	103	6は	161	9ら	191	12	701

お好み選局の2、3ページ目にも割り当てがあります。
地上デジタル放送やCS1、CS2の設定内容はご加入のケーブルテレビ局により異なります。

お知らせ

- 番組表で選局するには(48ページ)
- 数字ボタン(1~12)で選局するチャンネルを変更するには(24~27ページ)
- 順送りで選局するチャンネルを変更するには(62ページ)
- お好み選局表で選局するチャンネルを変更するには(25ページ)
- ご加入のケーブルテレビ局のサービス内容により選択できない場合があります。

お好みで選局する

1 お好み選局表を出す



押すたびに、ページが切り換わります。

お好み選局 1 / 3 ページ		
①101 LOGO	②102 LOGO	③103 LOGO
④141 LOGO	⑤151 LOGO	⑥161 LOGO
⑦171 LOGO	⑧181 LOGO	⑨191 LOGO
⑩200 LOGO	⑪700 LOGO	⑫701 LOGO
①~⑫ 選局		

CATVのお好み選局は設定されていません。ご自由に設定し、ご活用ください。

2 表から選び、決定する

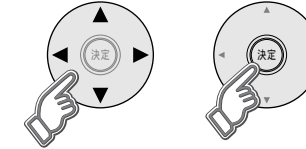

3桁のチャンネル番号を入力して選局する



押すたびに入力対象の放送が切り換わります。CS1とCS2はCSで入力します。

2 例:「101」チャンネルを選ぶとき

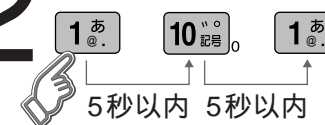

5秒以内 5秒以内

番組表などを参考にして3桁のチャンネル番号を入力します。

チャンネル番号入力で放送を切り換えても、リモコンの放送切換ボタンは前回選んだボタンが点滅します。

地上デジタル放送で、枝番号の異なる放送を選局する場合

- (枝番号とは同じチャンネル番号の放送が複数受信できた場合に追加される区別番号のことです)
- (1) 枝番号のある地上デジタル放送を受信中に、便利機能ボタンを押す
 - (2) ▲▼で枝番選局を選び、決定する
 - (3) 表示された放送局リストから、見たい放送を選び、決定する
- 手順(3)でチャンネル番号入力ボタンを押すと、選択中の枝番の放送局にマークが付きます。(チャンネル番号入力時は、その枝番の放送局を選局します)



選択 / 決定ボタン

見ている番組の
タイトルなどを
表示する

画面表示

番組を見ているときに...

「画面表示」を押す

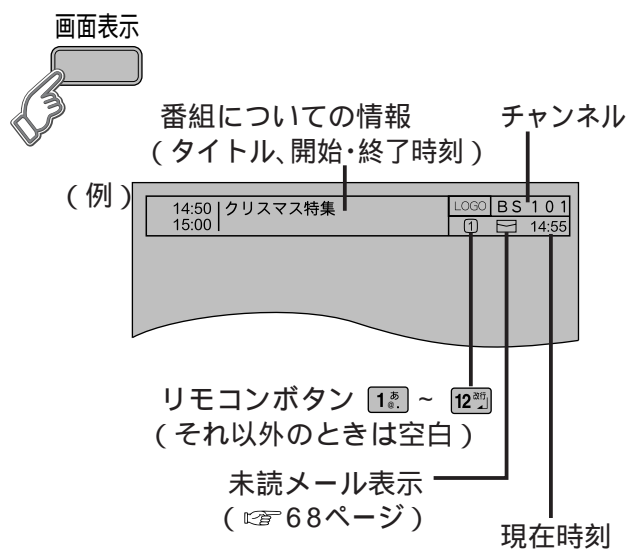

チャンネル表示を消すとき ➡ 再度押す。

見ている番組や
選んでいる番組の
内容を見る

番組内容

番組を見ているとき、または、番組表や一覧から
選んでいるときに...「番組内容」を押す

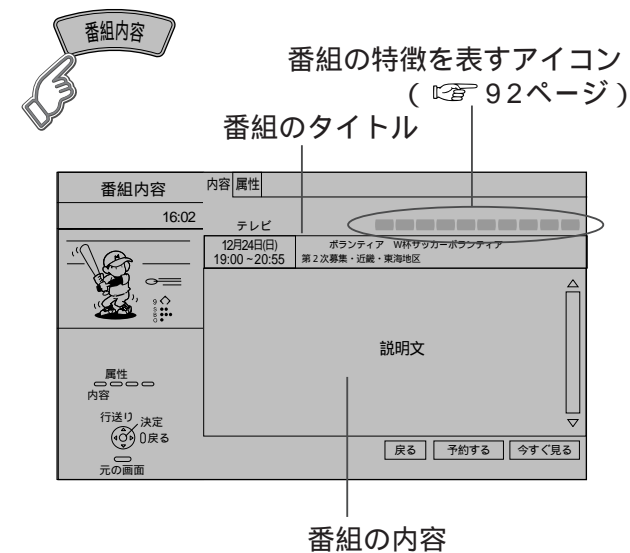

アイコンで表示している番組の詳しい
内容(属性)などを見たいときは
➡ 赤 を押す。(青 で番組の内容に戻る)
(確認したら 元の画面 を押す)

デジタル放送には、無料と有料のものがああります。有料チャンネルを見るには、ご加入のケーブルテレビ局との契約が必要です。ペイ・パー・ビュー(番組単位で購入できる)の番組を視聴、録画するには、ご加入のケーブルテレビ局とペイ・パー・ビューの契約と画面上での購入操作が必要です。電話回線の接続または、LANケーブルでケーブルモデムなどとの接続が必要です。

1 ペイ・パー・ビューの番組を選局したとき
(番組によっては、プレビューが表示される)
決定ボタンを押す

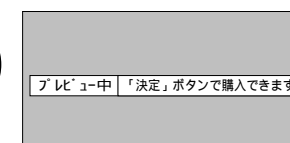
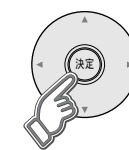

プレビューとは、有料番組の購入前に、わずかな時間だけ視聴できるサービスです。

2 項目を選び、決定する

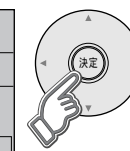
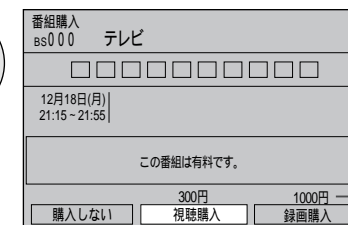

購入金額

番組により、選べる項目が変わります。

購入する

番組を購入したことになり視聴できます。ただし、コピーガードのある番組は録画できません。

購入しない

番組を購入しません。

視聴購入 (料金を払うと視聴できるときのみ表示)

番組を購入したことになり視聴できます。ただし、コピーガードのある番組は録画できません。

録画購入 (料金を払うと録画できるときのみ表示)

番組を購入したことになり視聴および、録画ができます。

確認画面が出た場合には、表示内容を確認し操作してください。

お知らせ

コピーガードについて
デジタル放送には、ビデオデッキなどで録画できないようになっている(コピーガードのある)番組があります。その番組は正常に録画できません。コピーガードを解除できない番組は「録画購入」の項目が表示されません。購入した番組の視聴中にも、他のチャンネルに切り換えることができます。ただし、購入操作が終了していると、実際には番組を視聴しなくても料金が請求されます。また、番組予約が実行された場合、視聴や録画をしなくても料金が請求されます。

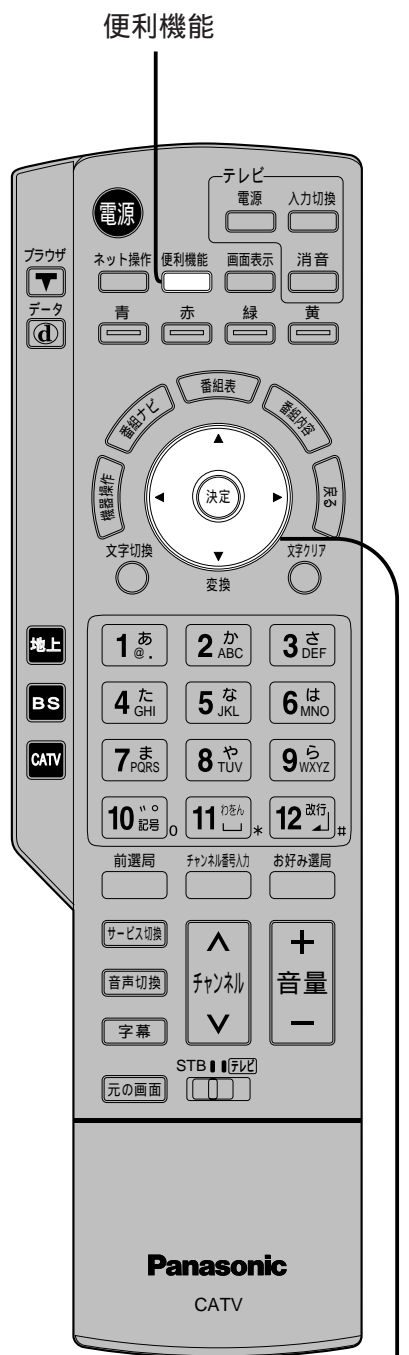

選択 / 決定ボタン

操作中の画面から
ワンタッチで
機能呼び出す

便利機能

1 「便利機能」を押す



押すと、今の画面に関連した
機能が表示されます。

2 項目を選び、決定する

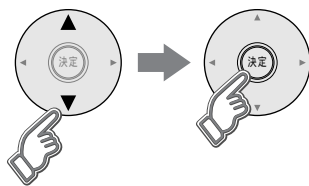

番組視聴中の表示例

便利機能	
画面モード切換	右ページ
視聴制限一時解除	64ページ
データ放送表示オフ	下欄参照
信号切換	
受信状況	43ページ
枝番選局	

ブラウザ使用中の表示例

お好みページ追加	76ページ
お好みページ	77ページ

便利機能ボタンを押す前の画面によって、
表示する項目は変わります。

データ放送表示オフ

データ放送を終了させることができます。

ボタンを押すことにより解除されます。
解除されるまでデータ放送は、起動されません。

信号切換

マルチビュー対応の放送や1つの番組に複数の映像や音声がある放送の場合に「信号切換」を選び、決定すると、切り換えができる信号の選択画面になります。

お知らせ マルチビュー対応の放送は2005年6月現在行われていません。
表示される設定項目は、番組によって変わります。
切り換えた映像が有料の場合もあります。

受信状況

受信している信号の強さなどを表示します。

お知らせ 本機の表示は簡易表示であり、確認の目安です。

額縁表示の場合に、上下左右の黒帯を消して大きく表示します。

1 「便利機能」を押す



便利機能	
画面モード切換	(表示例)
視聴制限一時解除	
信号切換	
受信状況	

2 「画面モード切換」を選び、決定する



3 画面モードを選ぶ

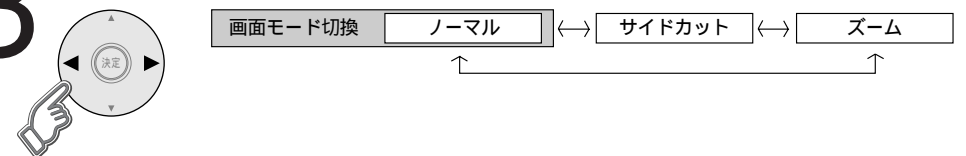

ノーマル 通常の出力となります。

サイドカット ワイド(16:9)放送の左右の黒帯を消して拡大表示します。
(ワイド放送以外では機能しません) 黒帯が無い映像の場合
左右の映像がカットされますので、ご注意ください。



左右に黒帯のある
1125i(16:9)の放送
ノーマルテレビ画面では
額縁表示された状態
サイドカットで黒帯部分
を消して拡大表示

ズーム ノーマル(4:3)放送の上下の黒帯を消して拡大表示します。
(ノーマル放送以外では機能しません) 黒帯が無い映像の場合
上下の映像がカットされますので、ご注意ください。

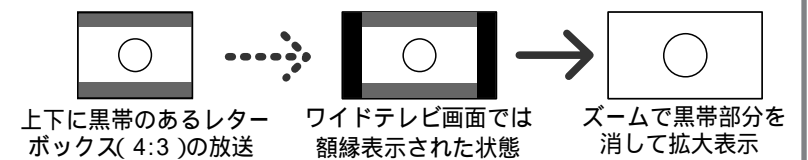

上下に黒帯のあるレター
ボックス(4:3)の放送
ワイドテレビ画面では
額縁表示された状態
ズームで黒帯部分を
消して拡大表示

お知らせ

選局操作や電源を「切」/「入」したり、「元の画面」ボタンを押したり、接続テレビ設定を変更すると、画面モード切換は「ノーマル」に戻ります。
「ズーム」が選べるのは、接続テレビ設定の「D端子出力」(34ページ)を「1125i固定」に設定しているときだけです。
データ放送画面のときは画面モード切換は機能しません。
録画予約時の設定は(56ページ)
このページで記載している画面イラストは動作の一例です。(接続するテレビやテレビ側の画面設定によっては動作が異なる場合があります)

番組表から見る

最新の番組表を利用して...

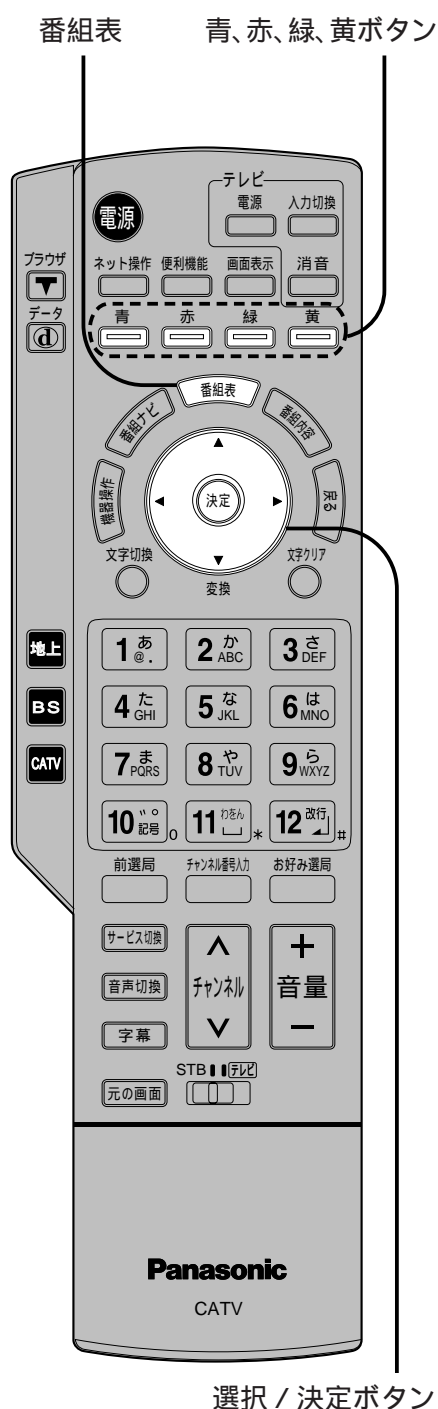

1 「番組表」を押す



2 番組表から、見たい番組を選び、決定する

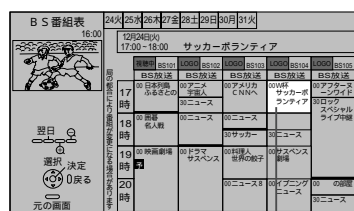
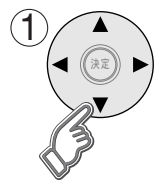

例：選んでいる番組が黄色になる

3 番組内容と選択ボタンが表示される

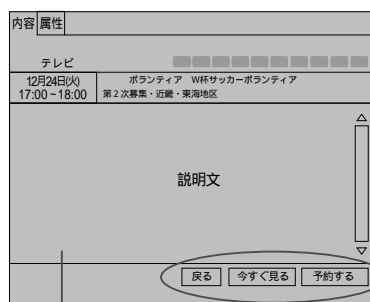

「予約する」か「今すぐ見る」を選ぶ

番組の内容を紹介
(右ページの選択へ続く)

お知らせ

電源を入れた直後は番組表が表示されるまでに約1分程度かかる場合があります。

今、放送中の番組を見る
今すぐ見る

「今すぐ見る」を選び、決定する

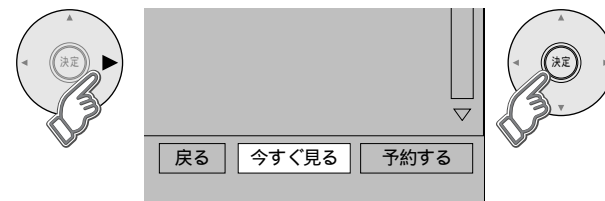

選んだ番組が映る

放送予定の番組を予約
見るだけ予約

予約した番組が始まると、そのチャンネルに切り換わります。

① 「予約する」を選び、決定する

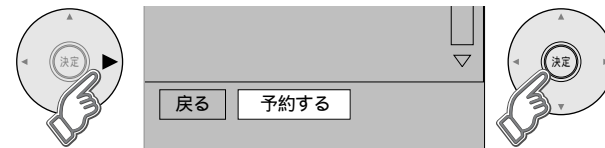

② 「予約方式」を選び、「見るだけ」を選ぶ

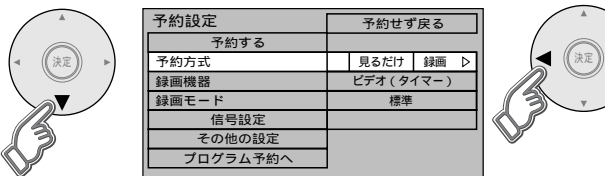

③ 「予約する」を選び、決定する

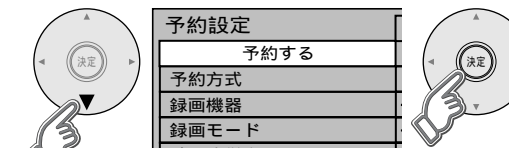

予約時刻になると、番組が映る。

お知らせ

電源を「切」にしている場合、見るだけ予約は無効になります。

番組表の見かた

放送の種類 日付

現在時刻

番組表を開く前に見ていた画面

選択中の番組の紹介

放送局名

選択中の番組

予約された番組

赤線部分には、短い番組が存在します。(青色:見るだけ、赤色:録画)カーソルを合わせると番組を表示します。

放送の種類	日付
BS 番組表	24火 25水 26木 27金 28土 29日 30月 31火
16:00	12月24日(火) サスペンス劇場
17時	BS放送 BS101 00日本列島ふるさとのアニメ 宇宙人
18時	00 囲碁名人戦
19時	00 映画劇場
20時	00 料理人世界の餃子

別の放送の番組表を見たいとき

→ 地上 BS CATV で切り換える。

別の日の放送の番組表を見たいとき

→ (青ボタン)で前日、(赤ボタン)で翌日の番組表を表示。

番組表を拡大、縮小したいとき

→ (緑ボタン)で拡大、(黄ボタン)で縮小。

番組表をお使いになるために...
本機は電源を切っていても、定期的に放送局からの番組情報などを更新しています。電源を切るときは、電源プラグをコンセントから抜かないで、本体またはリモコンの電源ボタンでお切りください。

お知らせ

地上デジタル放送の番組表について受信可能な放送局で番組表が表示されない場合は、その局を選んで、決定ボタンを押すと表示されます。(数分かかることがあります)
チャンネル番号入力ボタンを押して数字ボタンで3桁のチャンネル番号を入力すれば、指定したチャンネルが表示されます。

番組表から見る

お好みの番組を探す

お好みの映画やスポーツ番組などを探す

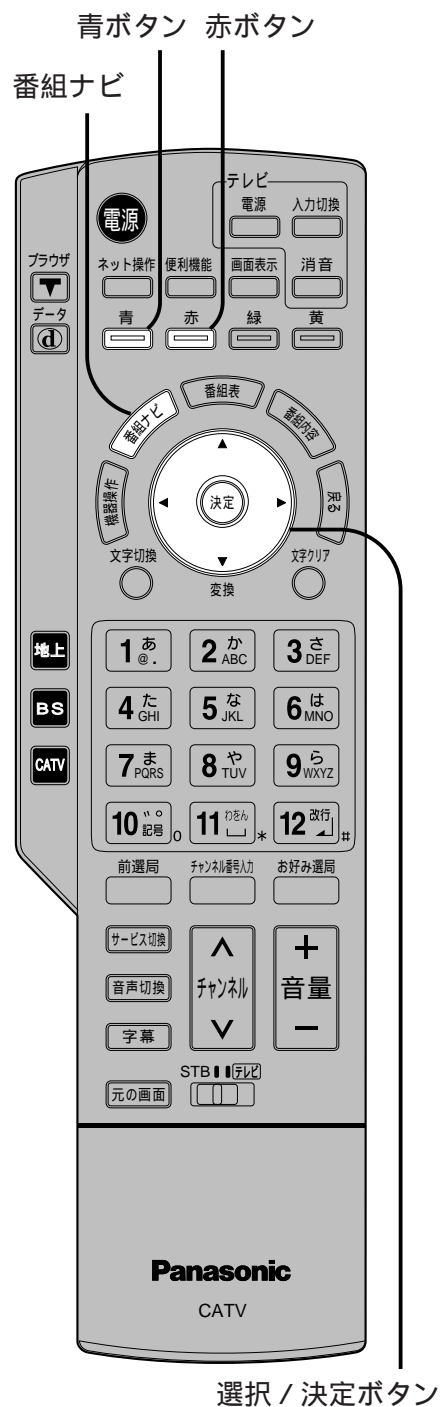

1 「番組ナビ」を押す



番組を探す
予約する
メール/情報
システム設定
初期設定

2 「番組を探す」を選び、決定する

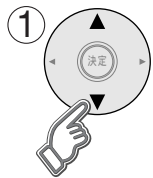

番組を探す
予約する
メール/情報
システム設定
初期設定

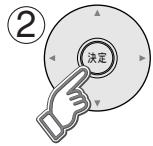

3 探す項目を選び、決定する

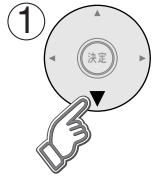

番組を探す
予約する
メール/情報
システム設定
初期設定

「番組表で」を選ぶと、番組表が表示されます。
(48ページ)

(右ページの選択へ続く 48)

今の時間帯で
放送されている
番組から探す
今放送中から

番組内容で探す(項目は一定ではありません)

映画やスポーツ
など
ジャンルで
探す
ジャンル別に

裏番組一覧表から番組を選び、決定する

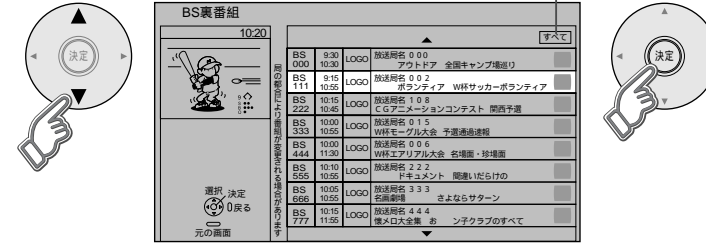

探す範囲
便利機能ボタンまたはサービス切替ボタン
を押して「表示内容」を「お好み」「テレビ」
「ラジオ」「データ」すべてに変更できます。

選んだ番組が映る

別の放送の裏番組を見たいとき
→ 地上 BS CATV で切り換える。

① メインジャンルを選んだあと、サブジャンルを選び、決定する



② 検索結果から... 番組を選び、決定する

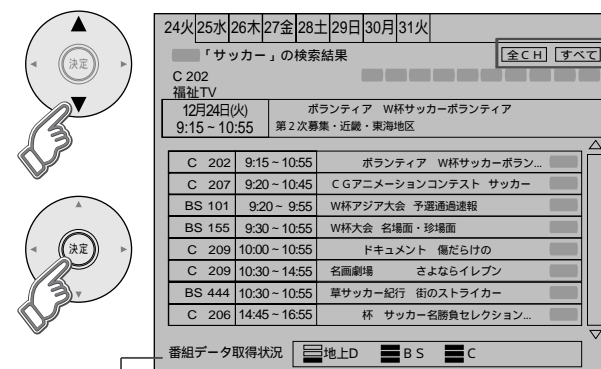

条件に合った当日の全番組を表示。
別の日の番組を探すときは
(前日: 青ボタン、翌日: 赤ボタン)

探す範囲
便利機能ボタンを押して
探す範囲を変更できます。

番組データ取得状況の目安
検索できる番組数は各放送の番組データの
取得状況によって変わります。

選んだ番組の内容を表示

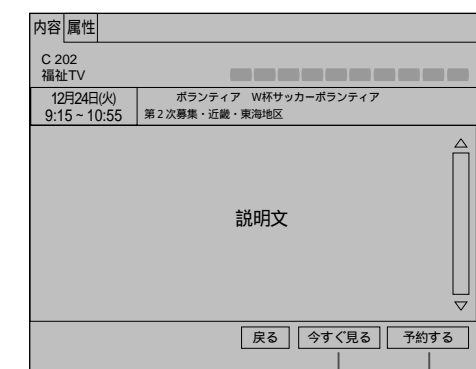

番組を見たいとき
(48ページ)

番組を録画したいとき
(54ページ)

お好みの番組を探す

録画予約の前に

録画予約する前にお読みください

本機での録画予約には、次の3通りの方法があります。
ご使用の録画機器や用途に合わせて、お好きな予約方法をお選びください。

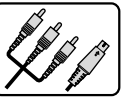
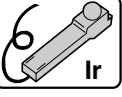
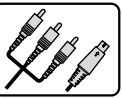
<p>本機を使って録画機器の予約設定ができる「タイマー予約」 本機で録画設定するだけで、録画機器の予約も設定することができます。 松下製のビデオデッキやDVDレコーダーをお使いの方におすすめです。</p>	 <p>録画機器との接続 (86ページ)</p>
<p>本機からリモコン信号を送ってビデオなどの録画操作を行う「連動予約」 予約に従って本機から「電源入・切」「録画開始・終了」などの信号を送り、録画操作します。松下製以外の録画機器をお使いの方でもご利用になれます。 (対応可能な録画機器は右ページ参照)</p>	<p>+</p>  <p>Irシステム ケーブルの接続 (86ページ)</p>
<p>本機と録画機器で、それぞれ予約設定を行う「通常予約」 録画したい番組を本機で予約し受信した映像・音声信号を、別に予約設定した録画機器側で録画する予約方法です。</p>	 <p>録画機器との接続 (86ページ)</p>

本機と録画機器で別々に予約するとき(Irシステムを使わないとき)

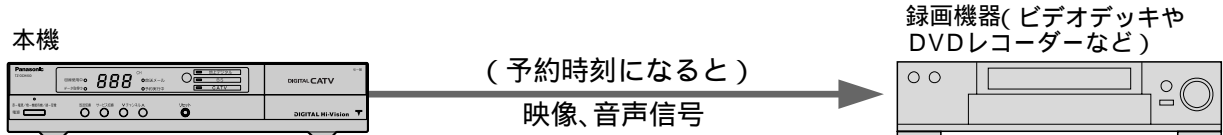

<p>予約設定と準備</p> <ol style="list-style-type: none"> ①番組表で、録画したい番組を選び決定する ②画面右下の「予約する」を選び決定する ③予約設定画面で「予約設定」をする 	<p>録画機器側の操作など</p> <ol style="list-style-type: none"> ①テープやディスクを入れる ②本機から接続した外部入力に切り換える ③録画モード、録画開始、終了時刻を設定する
<p>予約時刻になると</p> <p>予約した番組の映像と音声が出力します ・電源オフ時は自動的に電源が入ります ・電源オン時は予約番組に切り換わります</p>	<p>録画が実行されます</p>

お知らせ

デジタル放送を録画した番組を個人で楽しむ限りは問題ありませんが、録画した番組を許可なくダビングして他人に配ることは法律に違反します。不正にダビングしたソフトが出回ると番組の制作者や出演者などの権利が著しく侵害され、良質な番組の提供に支障をきたすため、デジタル放送には「1回だけ録画可能」のコピー制御信号が加えられています。(ただしコピー制御信号の実際の運用は、個々の放送局が判断します。)

- VHSビデオデッキなどのアナログ録画機器での録画はこれまでどおり可能ですが、DVDレコーダーなどのデジタル録画機器ではCPRM(著作権保護技術)に対応したデジタル録画機器と記録メディア(ディスクなど)の組み合わせにおいてのみ、1回だけ録画が可能です。
- DVD-RやCPRMに対応していないDVD-RAMでは録画ができませんのでご注意ください。
- この信号とともに録画された番組は、他のデジタル録画機器へのダビングはできません。
- 「1回だけ録画可能」のコピー制御信号は、BSデジタル放送のWOWOWやスター・チャンネルで、すでに利用されています。
- 「1回だけ録画可能」と同じ意味で「デジタル1COPY」「1世代のみコピー可」と表現することがあります。
- 詳細は録画機器の取扱説明書やカタログなどでご確認ください。

コピー制御のしくみに関する一般的な内容については下記ホームページをご覧ください。

- 社団法人 地上デジタル放送推進協会 <http://www.d-pa.org/>
- 社団法人 BSデジタル放送推進協会 <http://www.bpa.or.jp/>

ハイビジョン放送の録画は、従来の地上アナログ放送と同等の画質になります。

Irシステムの接続と設定については(86ページ)

Irシステムを使って「タイマー予約」するとき

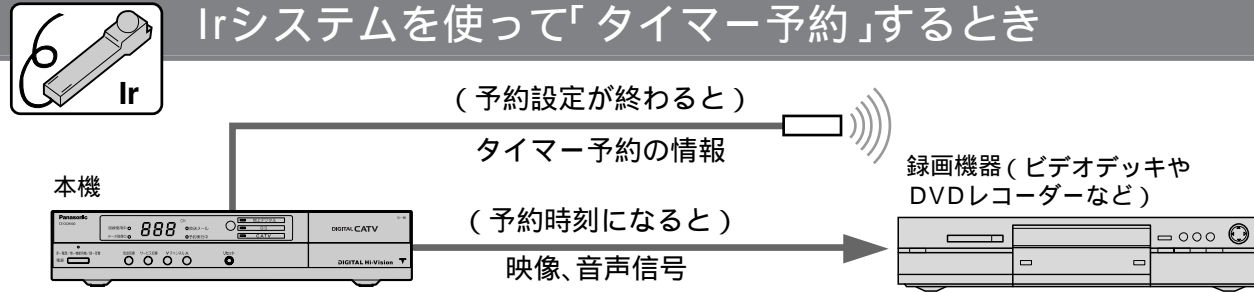

<p>予約設定と準備</p> <ol style="list-style-type: none"> ①番組表で、録画したい番組を選び決定する ②画面右下の「予約する」を選び決定する ③予約設定画面で「タイマー予約」をする 	<p>録画機器側の操作など</p> <ol style="list-style-type: none"> ①リモコンで電源を入れる ②テープやディスクを入れる
<p>予約時刻になると</p> <p>予約した番組の映像と音声が出力します ・電源オフ時は自動的に電源が入ります ・電源オン時は予約番組に切り換わります</p>	<p>録画が実行されます</p>

タイマー予約は1995年以後発売の松下製タイマー予約付ビデオデッキおよびDVDレコーダーのみ使用できます。(W-VHSを除く)
深夜番組など日付をまたいで放送される番組は、正しく録画されない場合があります。
また、24時間以上の録画はできません。このような場合は、連動予約をお使いください。

Irシステムを使って「連動予約」するとき

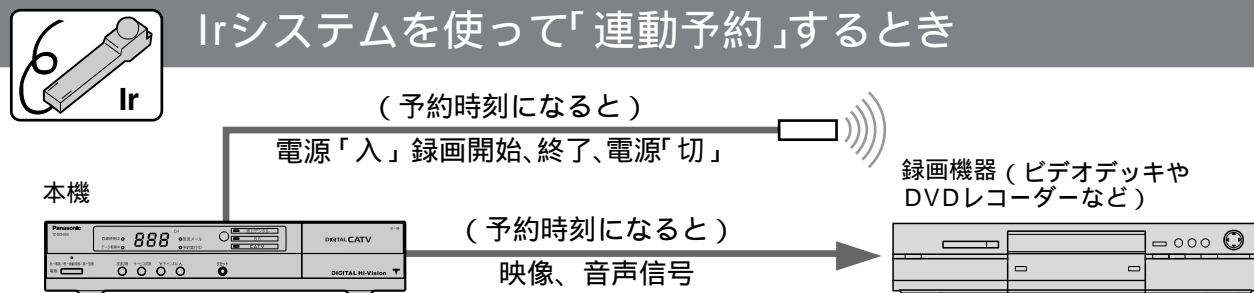

<p>予約設定と準備</p> <ol style="list-style-type: none"> ①番組表で、録画したい番組を選び決定する ②画面右下の「予約する」を選び決定する ③予約設定画面で「連動予約」をする 	<p>録画機器側の操作など</p> <p>予約実行開始の3分前までに...</p> <ol style="list-style-type: none"> ①テープやディスクを入れる ②本機から接続した外部入力に切り換える ③録画モードを設定する ④録画可能状態であることを確認し、リモコンで電源を切る (切らないと、録画開始されません)
<p>予約時刻になると</p> <p>電源「入/切」・録画開始の信号および、予約した番組の映像と音声が出力します。 (終了時刻には停止信号を出力します)</p>	<p>電源が入り、録画が実行されます (終了時刻には電源が切れます)</p>

DVDレコーダーで複数の予約録画を行う場合、番組の間隔が1分未満のときは、1つの番組として録画されることがあります。
連動予約は松下、ビクター、東芝、三菱、三洋、シャープ、ソニー、日立、アイワ、NECのビデオデッキおよび松下、パイオニアのDVDレコーダーのみ使用できます。一部、使用できない商品もあります。

録画予約の前に

番組表から録画予約する

番組表を使って、ビデオなどに録画予約する

まず

機器の接続はお済みですか？
(P.84ページ)
操作の全体手順は「録画予約の前に」
(P.52ページ)をご覧ください。



1 「番組表」を押す



2 番組表から、録画したい番組を選び、決定する

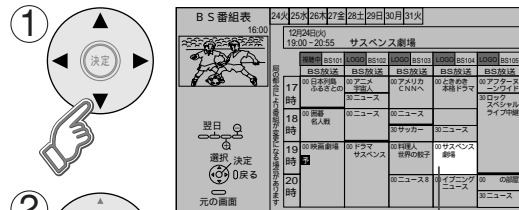

例：選んでいる番組が黄色になる

3 「予約する」を選び、決定する

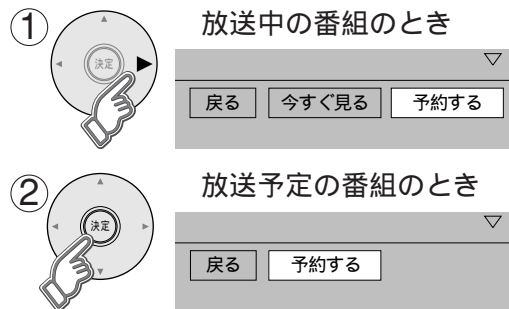

暗証番号入力画面が表示された場合は入力してください。(P.64ページ)

4 「予約方式」を選び、「録画」を選ぶ

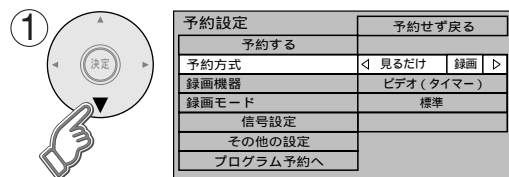

(右ページの選択へ続く P.55)

設定が有効でない項目は、灰色表示になります。

連動予約

① 各項目ごとに、設定する

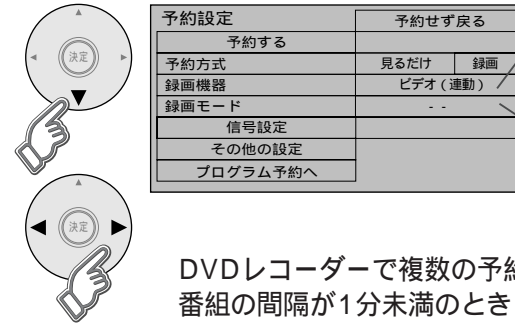

「ビデオ(連動)」または「DVDレコーダー(連動)」
選べません
録画機器側で設定してください。

DVDレコーダーで複数の予約録画を行う場合、番組の間隔が1分未満のときは、1つの番組として録画されることがあります。

設定が終わったら...

② 「予約する」を選び、決定する

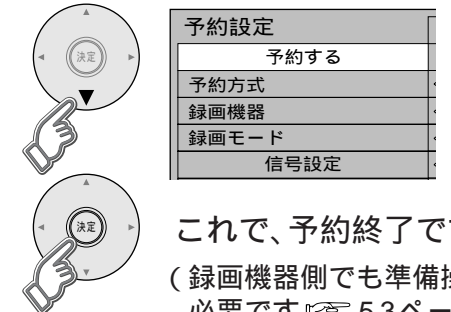

これで、予約終了です。
(録画機器側でも準備操作が必要です P.53ページ)

システムを使って録画する

タイマー予約

① 各項目ごとに、設定する

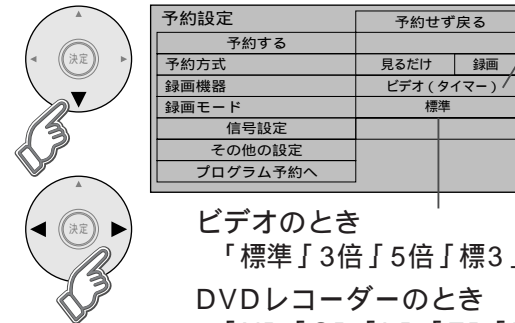

「ビデオ(タイマー)」または「DVDレコーダー(タイマー)」

ビデオのとき
「標準」「3倍」「5倍」「標3」機器側設定から選ぶ
DVDレコーダーのとき
「XP」「SP」「LP」「EP」「FR」機器側設定から選ぶ

HDD内蔵のDVDレコーダーでのHDDとDVDの切り換え設定などの本機から設定できない項目については、録画機器側で設定してください。

設定が終わったら...

② 「予約する」を選び、決定する

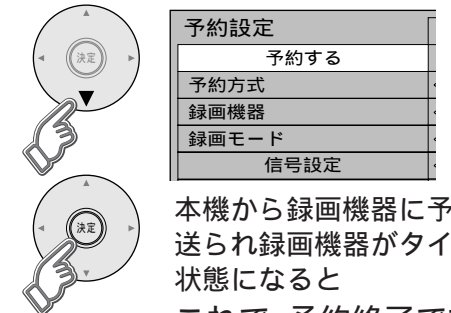

本機から録画機器に予約情報が送られ録画機器がタイマー予約状態になると
これで、予約終了です。
(「再送信」は録画機器がタイマー予約状態にならなかった場合に、行ってください)

録画モードについて

録画機器の取扱説明書をご覧の上、録画機器で対応している録画モードを設定してください。「機器側設定」を選んだときは、録画機器で設定してください。

① 「録画機器」を選び、「 - - 」に設定する

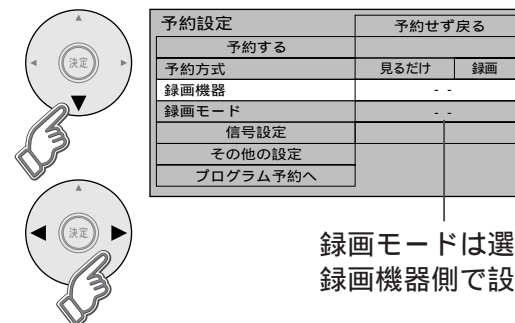

録画モードは選べません。
録画機器側で設定してください。

設定が終わったら...

② 「予約する」を選び、決定する

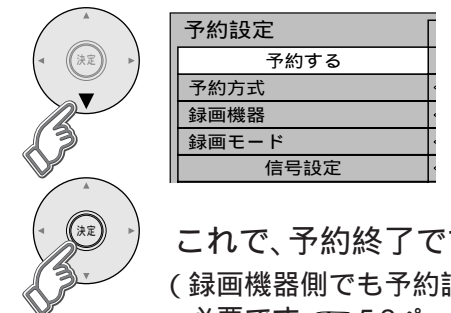

これで、予約終了です。
(録画機器側でも予約設定が必要です P.52ページ)

さらに詳細な設定をしたいときは (信号設定・その他の設定 P.56ページ)

お知らせ

確認画面(またはエラー画面)が出た場合には、表示内容を確認し操作してください。

番組表から録画予約する

録画予約時のご注意

録画予約後のエラーメッセージ

予約できません。

契約が必要なチャンネルです。ご加入のケーブルテレビ局にお問い合わせ、契約を行ってください。過去の時間帯を予約しようとした場合にも表示されます。

予約がいっぱいです。予約を削除してからやり直してください。

予約は24件までです。予約一覧で不要な予約を取消してください。(P.58ページ)

予約が完了しました。予約が重複しています。予約が実行されない場合があります。

放送時間帯の重なる複数の番組を予約しています。

そのまま実行すると、次のように録画されます。

■部分は録画されません。

放送開始時刻の早い番組を優先 開始時刻が同じ場合
 開始 終了 開始 終了 開始 終了
 先に始まる番組 後から始まる番組 ベイ・パー・ビュー(有料番組)を優先

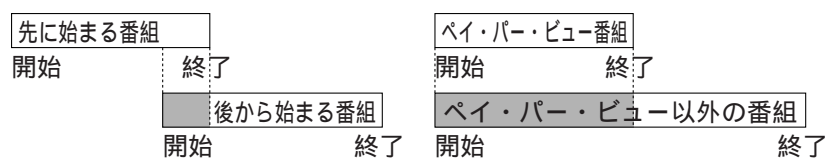

上記以外の場合は、予約一覧の順に録画。

正しく録画するために

放送中または、開始直前の番組を予約録画した場合は録画機器は、電源「入」後、録画可能になるまで数10秒の時間が必要です。(当社製品での一例)

ビデオデッキ：約15秒
 DVDレコーダー：約90秒

番組にコピーガードがかかっている場合は、正しく録画されません。年齢制限を設定しているときは、暗証番号を入力しないと録画されません。

録画中のご注意

録画中は現在録画中の放送のチャンネルしかご覧いただけません。本機前面の電源ボタン以外は操作できなくなります。ただし、データ放送の番組の場合、データ放送で使用するボタンは操作できます。録画時に、データ放送を表示すると、その画面の通りに録画されます。

録画の詳細設定

録画予約のご注意とより細かい設定

マルチビュー放送や複数の映像、音声がある番組で

録画する信号を選ぶ

信号設定

マルチビュー放送 (P.105ページ)

番組の時間変更に合わせて予約時間を変更する (時間変更追従) 別のチャンネルでの延長番組を録画する (イベントリレー) 予約の時間を微調整する 両端を切り取った映像で録画する (サイドカット)

その他の設定

サイドカット (P.47ページ)

1 54ページ手順4の画面で、「信号設定」を選び、決定する

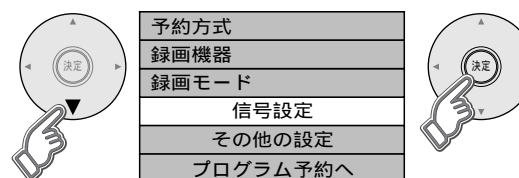

2 各項目ごとに、録画する信号(映像、音声)を選ぶ

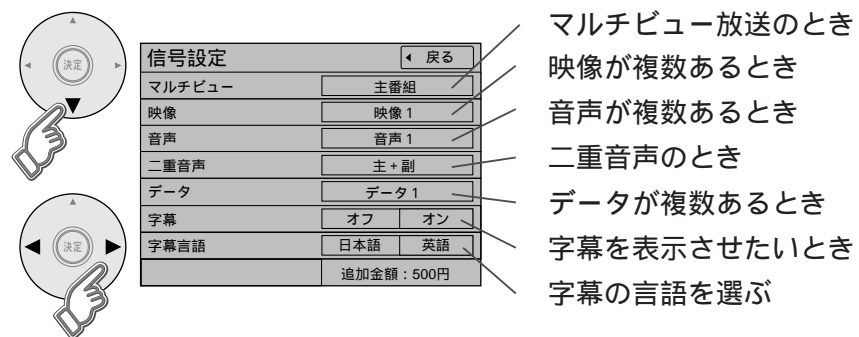

信号設定で表示される項目と設定内容は、番組によって変わります。二重音声の設定値は「予約方式」が「見るだけ」と「録画」のそれぞれの場合について、別々に記憶されます。

(終わったら「戻る」を押し、「予約する」を選び、決定する (P.55ページ))

1 54ページ手順4の画面で、「その他の設定」を選び、決定する

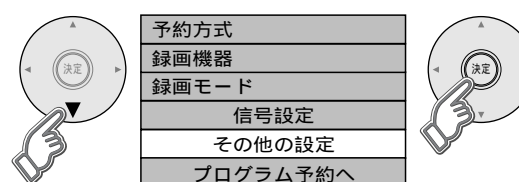

2 各項目ごとに、設定する

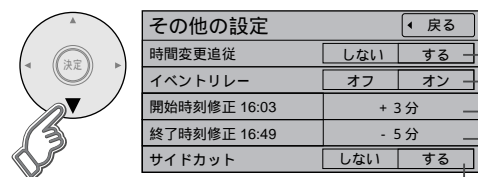

番組がワイド放送で、両端に黒帯のある映像の場合、両端を切り取った映像に変換して出力させたいとき「する」 (黒帯のない映像でも、両端を切り取った映像で出力しますのでご注意ください。)

ご注意

時間変更追従やイベントリレーで予約時間が変更された場合、別の予約番組と重複する可能性がありますので、ご注意ください。時間変更追従とイベントリレーは「タイマー予約」と「プログラム予約」時は働きません。

(終わったら「戻る」を押し、「予約する」を選び、決定する (P.55ページ))

録画の詳細設定
録画予約時のご注意

日時を指定して予約する / 取り消し・

(プログラム予約)

(予約一覧)

確認・変更 / 事前設定

(録画・視聴設定)

日時を指定しての予約や
予約の確認・変更など

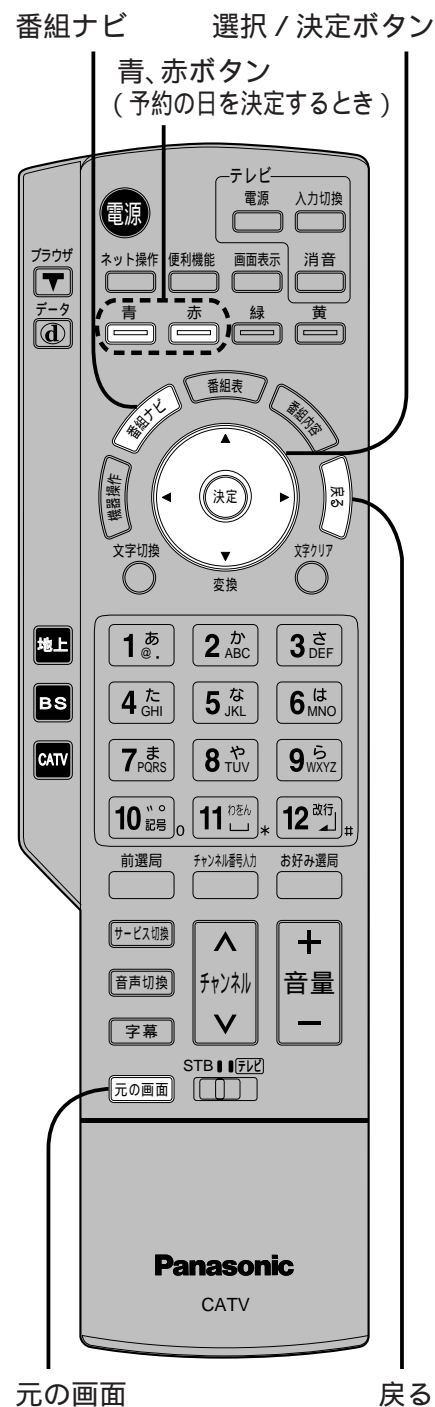

1 「番組ナビ」を押す



2 「予約する」を選び、決定する

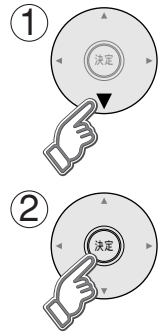

番組を探す
予約する
メール / 情報
システム設定
初期設定

3 各項目を選び、決定する

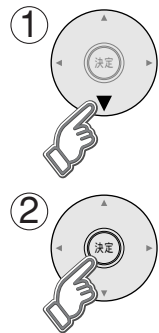

番組を探す	番組表で
予約する	ジャンル別に
メール / 情報	プログラム予約で
システム設定	予約一覧
初期設定	録画・視聴設定

(右ページの選択へ続く 57)

設定が有効でない項目は、灰色表示になります。

日時を指定して予約する

プログラム予約

DVDレコーダーで録画時の番組タイトル情報については (58 87ページ)

予約の確認や変更、取り消しをする

予約一覧

「時間変更追従」を事前に設定する

録画・視聴設定

① 各項目ごとに、設定する

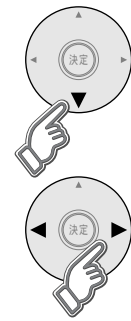

予約せず戻る	
予約方式	見るだけ 録画
放送種別	BS
予約チャンネル	200
曜日 / 日	12月18日(火) 12月18日(火)
開始時刻	12月18日 20:00
終了時刻	12月18日 21:00
録画機器	ビデオ(運動)
録画モード	-
信号設定	音声: 主+副
その他の設定	-
予約する	-

「見るだけ」か「録画」を選ぶ
放送種別を選ぶ
チャンネルを選ぶ
曜日 / 日を選ぶ (日付指定(1ヵ月先まで) ↔ 毎日 ↔ 毎週(月~土))
(青ボタンと赤ボタンでも切り換わります) (毎週(日)~毎週(土)) ↔ 毎週(月~金))
開始・終了時刻を選ぶ
録画機器を選ぶ(詳しくは55ページ)
録画モードを選ぶ(詳しくは55ページ)
「二重音声」の設定内容を表示(二重音声の番組のみ有効)
(変更は信号設定 56ページ)
プログラム予約では音声信号が複数ある番組でも第一音声を選択されます。
「サイドカット」の設定を変更するとき(56ページ)

② 「予約する」を選び、決定する

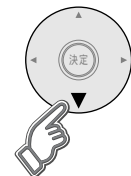

録画モード
信号設定
その他の設定
予約する



確認画面(またはエラー画面)が出た場合には、表示内容を確認し操作してください。
録画機器でビデオ(タイマー)を選択時の「再送信」は録画機器がタイマー予約状態にならなかった場合に、行ってください。

暗証番号入力画面が表示された場合は暗証番号を入力してください。(56 64ページ)

変更や取り消したい項目を選び、決定する

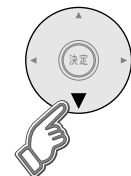

CS1 777	12月12日(水) 9:15-10:55	ボランテア W杯サッカーボランテア	
CS2 105	12月12日(水) 10:15-10:45	C Gアニメーションコンテスト 関西予選	
BS 101	12月12日(水) 9:00-9:55	W杯モータール大会 予選通過番組	
BS 155	12月12日(水) 9:15-9:55	W杯エアリアル大会 名場面・珍場面	
CS1 222	12月12日(水) 10:30-10:55	ドキュメント 関連いだらけの	
CS1 333	12月12日(水) 9:30-9:55	名画劇場 さよならサターン	
BS 444	12月12日(水) 10:15-11:25	博多口大会 おん子クラブのすべて	

予約一覧 予約の状態をアイコン表示(詳しくは93ページ)

実行前の予約と実行済みの予約が、それぞれ24件、最大で48件まで表示されます。

番組表で予約済みの番組を選んで決定を押しても「予約変更」「予約取消」を選べます。

予約内容や実行結果をパネル表示

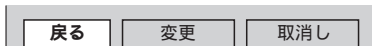

例: 実行前の予約を選んだとき

実行前の予約は「変更」「取消し」を選んで決定すると、予約の変更や取り消しができます。(変更時は画面上で内容を修正してから「修正する」を選び決定すると、変更内容が確定します)
「タイマー予約」の変更、取り消しは録画機器側でも行ってください。

実行中の予約は予約一覧からの、変更はできません。(実行を中止するときは本機前面の電源ボタンを押してください。)

実行済みの予約は「履歴削除」を選んで決定すると、一覧から削除ができます。

「時間変更追従」を選び、設定する

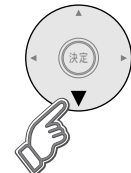

録画・視聴設定	戻る
時間変更追従	しない する

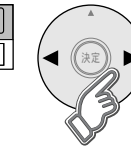

放送時間が変わったときに、予約の終了時刻も自動で変更したいとき「する」「タイマー予約」「プログラム予約」時は働きません。(詳しくは57ページ)

(戻る) で1つ前の画面、(元の画面) でテレビ放送の画面に戻る

日時を指定して予約する / 取り消し・確認・変更 / 事前設定

データ放送を見る

字幕、文字スーパー

もっとデジタル放送を楽しむ

データ放送の番組では...

画面に表示される説明に従い操作すると、いろいろな情報を見ることができます。

データ放送のある番組かを確認する

デジタル放送を見ているときに...

「番組内容」を押す



下記のアイコンが表示された番組はデータ放送があります。(アイコンが表示されない番組もあります)



確認したら、再度「番組内容」を押す。
(データ放送を見る場合は、押して元の画面にしてから、下記の操作をご覧ください。)

1 データボタンを押す



(画面イメージ)

情報が多きときは、表示に時間がかかります。

2 見たい項目を選び、決定する

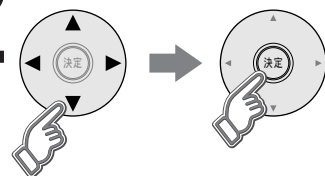

番組によりカラーボタンなどを使った専用の選択画面や数字入力画面が表示されます。その指示に従ってください。お好みページへの登録の案内が出ることがあります。(使い方は「72ページ」)

デジタル放送に戻るときは

→「元の画面」を押す。

お知らせ

データ放送では、本機に接続の電話回線で通信を行う場合があります。通信中は電源ボタン以外は操作できなくなる場合があります。本機が電話回線を使用中(回線使用中ランプが点灯「14ページ」)には、同じ回線に接続した電話機などは使用できません。

データ放送を見る

独立したデータ放送は、選局操作により、ご覧いただけます。



1 「番組ナビ」を押す



文字スーパーとは...
文字スーパーは、視聴者にお知らせしたいことを、番組放送中の画面上に文字で表示します。

2 「システム設定」を選び、決定する

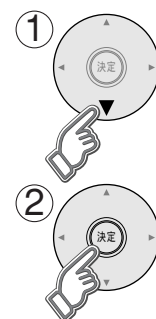

番組を探す
予約する
メール/情報
システム設定
初期設定

字幕や文字スーパーを表示する

字幕
字幕言語
文字スーパー
文字スーパー言語

3 「字幕の設定」を選び、決定する

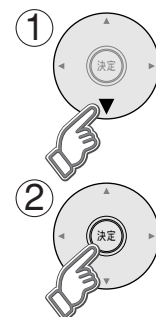

システム設定	戻る
字幕の設定	
制限項目設定	
文字入力設定	
選局対象	すべて
機能待機	しない する
二重音声設定	主

4 各項目ごとに、設定する

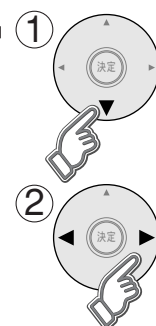

字幕の設定	戻る
字幕	オフ オン
字幕言語	日本語 英語
文字スーパー	オフ オン
文字スーパー言語	日本語 英語

字幕のオン/オフ
字幕の言語
文字スーパーのオン/オフ
文字スーパーの言語

強制的に表示される字幕や文字スーパーなど、設定しても番組によって無効になる場合があります。

(「戻る」で1つ前の画面、「元の画面」でテレビ放送の画面に戻る)

字幕、文字スーパー
データ放送を見る

選局対象

ダウンロード予約

デジタル放送を
見るときの設定

↑
チャンネル
↓ (チャンネルボタン)
を押して
順送りできる
チャンネルを
選ぶ
選局対象

1 「番組ナビ」を押す



2 「システム設定」を選び、決定する

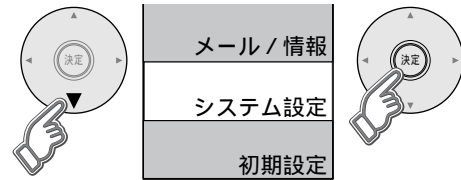

3 「選局対象」を選び、設定する

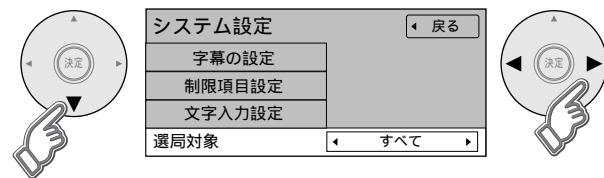

- 好み** リモコンの「1」～「12」に設定されているチャンネルと、チャンネル設定(☞ 24～27ページ)で設定した13～36までのチャンネル。
- テレビ** テレビ放送(映像+音声)のチャンネルのみ。
- ラジオ** ラジオ放送(音声のみ)のチャンネルのみ。
- データ** データ放送のチャンネルのみ。
- すべて** 現在受信できる、すべてのチャンネル。

(で1つ前の画面、 でテレビ放送の画面に戻る)

お好み選局
 で「お好み選局」チャンネルを設定するとき

➡ (1) 設定したいチャンネルを受信中に を約3秒間押し
て「お好み設定」画面にする。

お好み設定 1 / 3 ページ			BS 2 / 3 ページ			101 LOGO 3 / 3 ページ		
①101	②102	③103	①300	②316	③320	①900	②910	③933
④141	⑤151	⑥161	④744	⑤755	⑥766	④940	⑤955	⑥963
⑦171	⑧181	⑨191	⑦777	⑧780	⑨791	⑦	⑧	⑨999
⑩200	⑪700	⑫701	⑩800	⑪333	⑫633	⑩	⑪	⑫

▲▼▶▶ 選択 決定 登録 お好み選局1秒押し削除

お好み設定画面

(2) ▲▼▶▶ で画面上的ボタンを選び、決定ボタンを押す。
(受信中のチャンネルが選んだボタンに登録されます。)

設定したチャンネルを削除するとき

▲▼▶▶ で選び を1秒以上押す。

1 「番組ナビ」を押す



ダウンロードについて
ご加入のケーブルテレビ局からの
情報を本機に取り込むことにより、
本機の制御プログラムを最新のも
のに書き換えます。

2 「初期設定」を選び、決定する

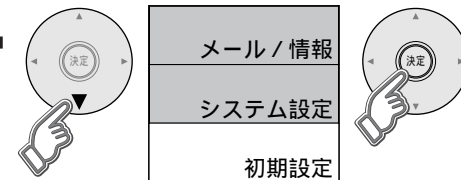

3 「自動更新設定」を選び、決定する

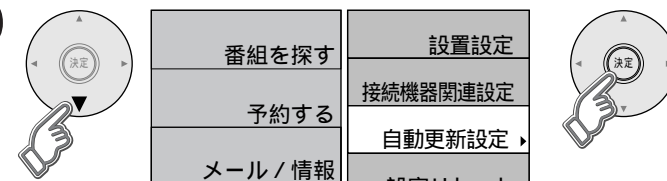

ご加入のケーブルテ
レビ局から送られる
新しい情報の
ダウンロード
方法を選ぶ
ダウンロード予約

4 「ダウンロード予約」を選び、「自動」か「手動」を選ぶ

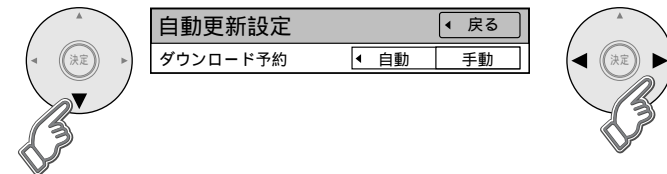

自動 通常は「自動」をおすすめします。
リモコンで電源「切」時に情報が届いた場合は、
自動的にダウンロードを実行します。

手動 情報が届いた場合は、メールでお知らせします。
➡ メールを確認し、「ダウンロード予約」の
「する」か「しない」を選ぶ。
(☞ 68ページ、「放送メール」手順①～②)

(で1つ前の画面、 でテレビ放送の画面に戻る)

ダウンロード予約
選局対象

視聴制限

デジタル放送を
見るときの設定

視聴制限とは...

年齢や購入金額の
上限を設定できます。
上限を超える番組は
暗証番号の入力が
必要です。
年齢制限を超える
番組は番組表などで
「...」と表示され
ます。

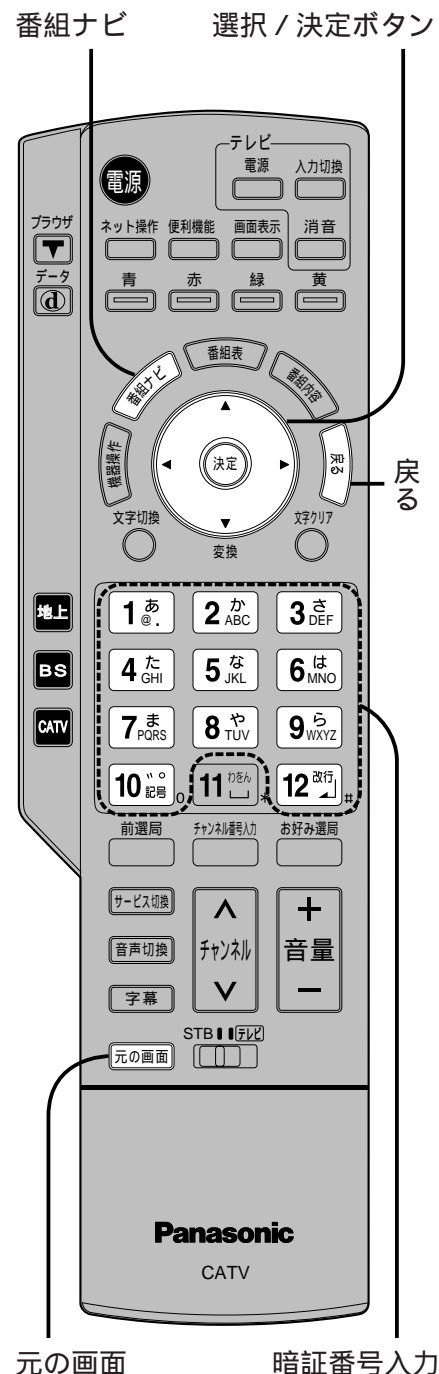

元の画面 暗証番号入力

1 「番組ナビ」を押す



2 「システム設定」を選び、決定する

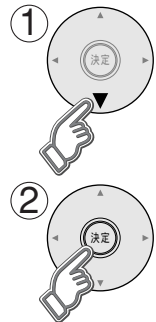

番組を探す
予約する
メール/情報
システム設定
初期設定

3 「制限項目設定」を選び、決定する

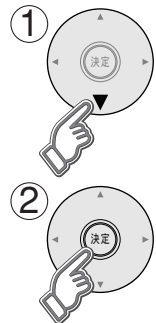

システム設定
字幕の設定
制限項目設定
文字入力設定
選局対象
機能待機
二重音声設定

4 画面上の指示に従って暗証番号を4桁で入力する



初めて入力するときは
番号を2回入力し、登録する。
番号は必ずメモしてください。
(右ページの選択へ続く「あ」)
入力が無いと約10秒後「システム設定」
の画面に戻ります。

視聴できる
年齢を
制限する

視聴可能年齢

「視聴可能年齢」を選び、年齢の上限を決める

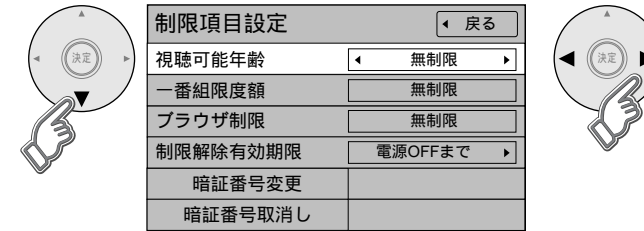

制限できる年齢は以下の通りです。
「4才」～「19才(1才単位)」、
「無制限(工場出荷時)」

「一番組限度額」を選び、金額の上限を決める



制限できる金額は以下の通りです。
「100円」「500円」「1,000円」「1,500円」「2,000円」「2,500円」「3,000円」「無制限(工場出荷時)」

有料番組のとき
1番組の
購入金額を
制限する

一番組限度額

制限を超える
番組を見るときの
暗証番号を
変更する

暗証番号変更

① 「暗証番号変更」を選び、決定する

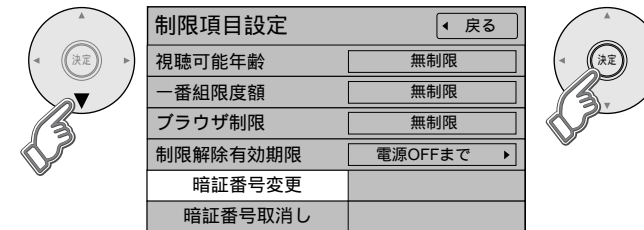

② 新しい暗証番号を4桁で入力する

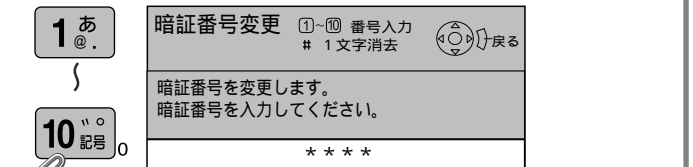

入力が無いと約10秒後「制限項目設定」
の画面に戻ります。

③ 画面上の指示に従って再度暗証番号を4桁で入力する

忘れないように、メモしておいてください。

暗証番号を
取り消す

暗証番号取消し

① 「暗証番号取消し」を選び、決定する

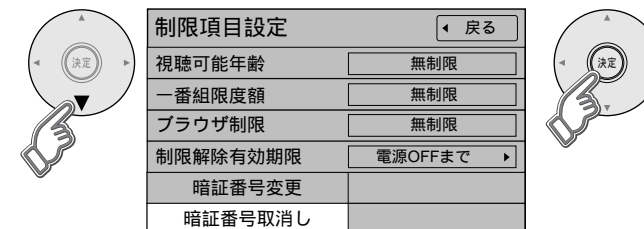

② 「はい」を選び、決定する

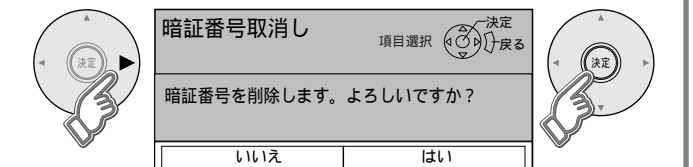

視聴制限は、無効になります。

(「戻る」で1つ前の画面、「元の画面」でテレビ放送の画面に戻る)

視聴制限

出画時間を早くする（機能待機）

音声を切り換える

出画時間や
音声の切り換えなど



電源を入れてから
出画するまでの
時間を
早くする

機能待機

1 「番組ナビ」を押す



2 「システム設定」を選び、
決定する

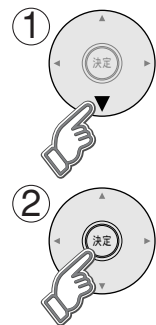

番組を探す
予約する
メール/情報
システム設定
初期設定

3 「機能待機」を選び、
設定する

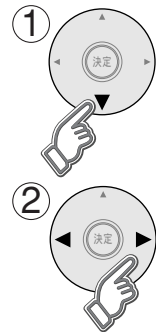

システム設定	戻る
字幕の設定	
制限項目設定	
文字入力設定	
選局対象	すべて
機能待機	しない する
二重音声設定	主

- する 出画時間を早くしたいとき
- しない 電源「切」時の消費電力を少なくしたいとき

お知らせ

機能待機を「する」に設定すると、出画時間は早くなりますが、約8Wの消費電力がかかります。

音声切換 押すたびに切り換わる

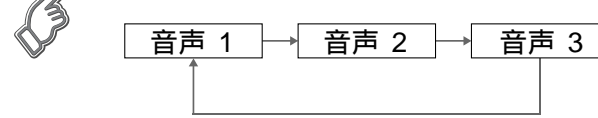

例：音声 1 が二重音声のとき

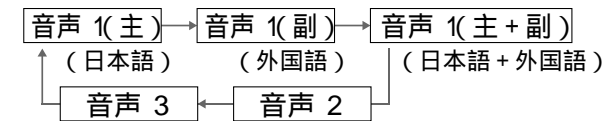

お知らせ

放送によっては、「主」で外国語、「副」で日本語の場合があります。ビデオを見ているときは、ビデオ側で切り換えてください。切り換えた音声の有料の場合もあります。

2カ国語放送や
多重音声放送で
音声を
切り換える

音声切換

1 「番組ナビ」を押す



2 「システム設定」を選び、決定する

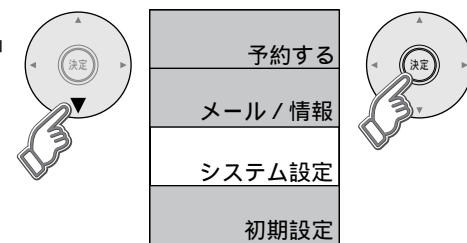

二重音声の
設定を変更
する

二重音声設定

3 「二重音声設定」を選び、設定する

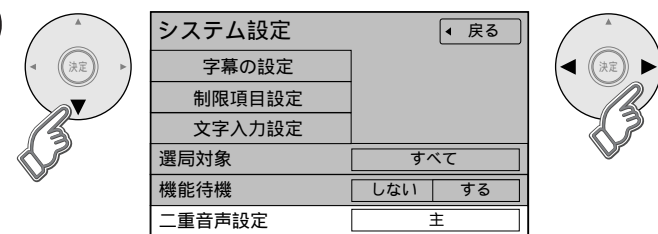

お知らせ

電源「切」入したときや、チャンネルを切り換えて放送が二重音声の場合、上記で設定した音声になります。

(戻る で1つ前の画面、元の画面 でテレビ放送の画面に戻る)

音声を切り換える
出画時間を早くする

いろいろな情報を見る

放送メール

購入記録

購入記録送信結果

ご加入のケーブルテレビ局からのお知らせや役立つ情報の表示

1 「番組ナビ」を押す



未読の放送メールがある場合に表示
(本体前面の「放送メール」表示ランプも点灯します。)

番組を探す
予約する
メール/情報
システム設定
初期設定

2 「メール/情報」を選び、決定する

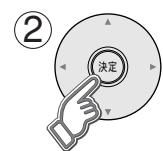
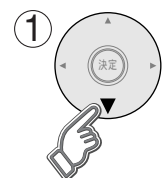

番組を探す
予約する
メール/情報
システム設定
初期設定

(右ページの選択へ続く)

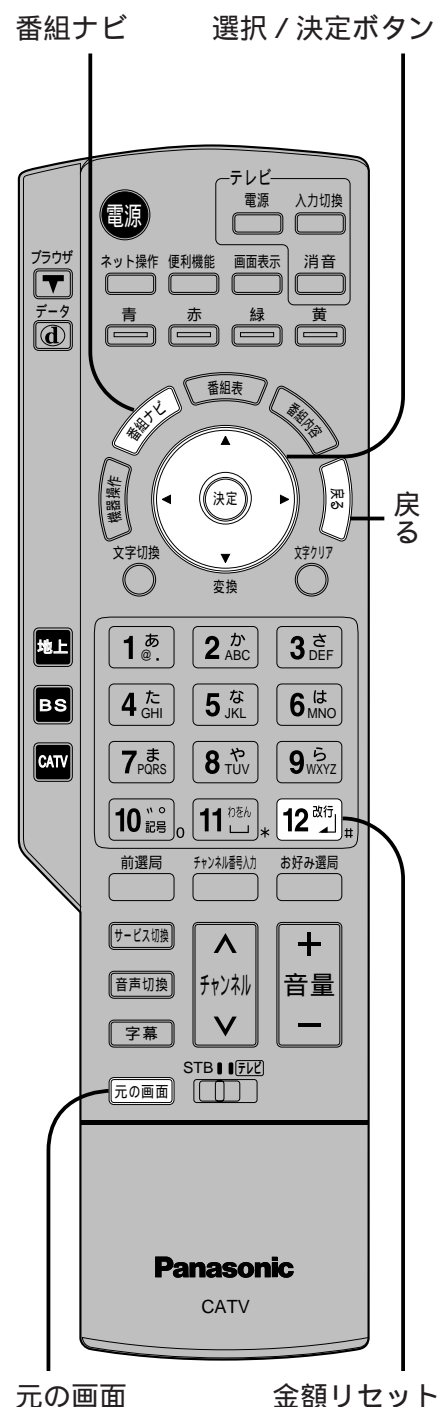

ご加入のケーブルテレビ局や本機からのお知らせや情報を見る

放送メール

インターネットメールではありません。ご加入のケーブルテレビ局のサービス内容により表示が異なります。

購入した有料番組を確認する

購入記録

ご加入のケーブルテレビ局のサービス内容により表示が異なります。

PPVの購入記録、データ放送での送信記録などを確認する

購入記録送信結果

① 「放送メール」を選び、決定する

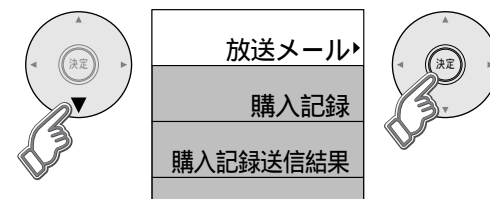

放送メールには、ご加入のケーブルテレビ局からのお知らせ(最大31通まで保存)や、本機の機能向上のためのダウンロード情報(最新の1通のみ保存)などがあります。

② 確認したいメールを選び、決定する



未読、既読を表示 最新の31通を保存

メールの内容が表示される

メールの内容に合わせて、ボタンが表示されることがあります。選んで決定すると、関連画面を表示します。

「購入記録」を選び、決定する

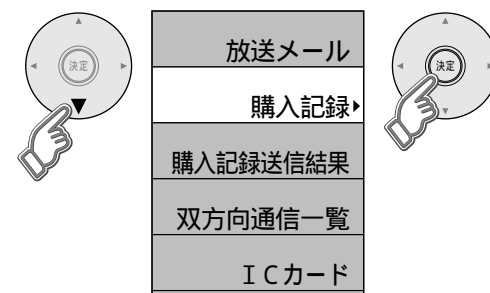

購入した番組が表示される

12月12日(水)からの累計金額		3800円	累計金額
CS1 12月12日(水) 7:17	3:15-10:55	W杯サッカー・ボクシング	1000円
CS2 12月13日(木) 10:15-10:45		CGアニメーションコンテスト 関西予選	500円
BS T01 12月14日(金) 9:03-9:55		W杯モーグル大会 予選通過番組	300円
BS T02 12月15日(土) 9:15-9:55		W杯エアリアル大会 名場面・珍場面	500円

累計金額をリセットする(0円に戻す)には
➡(1) を押して、リセット画面を表示する。
(2) で「はい」を選び、決定ボタンを押す。
リセットされた項目は、うすい文字で表示されます。

表示される金額は参考金額です。価格改定などにより、請求金額とは異なる場合があります。

「購入記録送信結果」を選び、決定する



最新の送信記録が表示される

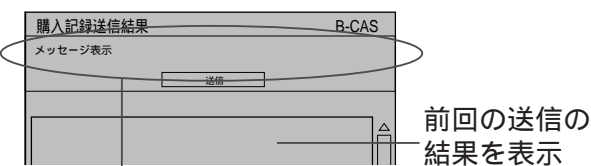

現在の送信状況
前回の送信結果で再送信が可能であれば、その旨表示します。このときは決定ボタンを押すと再送信されます。通常は自動送信されます。

でB-CAS でC-CASの結果を表示 (で1つ前の画面、 でテレビ放送の画面に戻る)

いろいろな情報を見る

いろいろな情報を見る

双方向通信一覧

ICカード

ステータス表示

ボード

ご加入のケーブルテレビ局からのお知らせや役立つ情報の表示

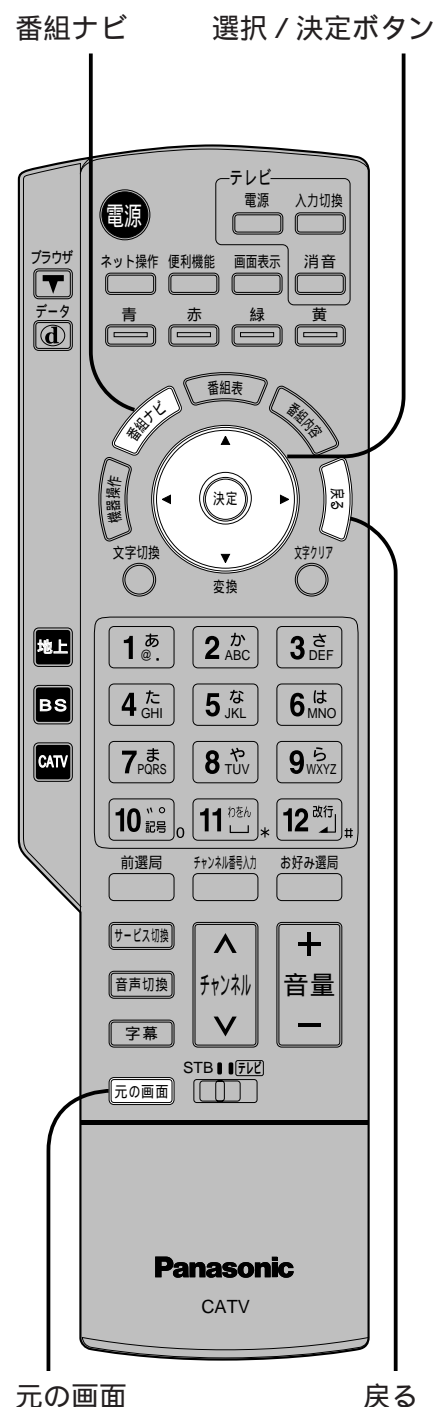

1 「番組ナビ」を押す



番組を探す
予約する
メール/情報
システム設定
初期設定

2 「メール/情報」を選び、決定する

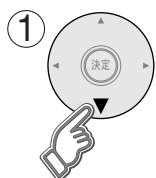

番組を探す
予約する
メール/情報
システム設定
初期設定

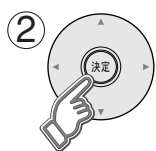

(右ページの選択へ続く)

双方向通信の結果一覧を見る

双方向通信一覧

「双方向通信一覧」を選び、決定する

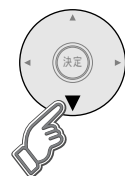

購入記録
購入記録送信結果
双方向通信一覧
ICカード



一覧が表示される

双方向通信一覧	電話番号
12月12日(水) 10:15	000-000-0000
12月12日(水) 10:15	000-000-0000
12月12日(水) 10:15	000-000-0000
12月12日(水) 10:15	000-000-0000
12月12日(水) 10:15	000-000-0000
12月12日(水) 10:15	000-000-0000
12月12日(水) 10:15	000-000-0000

エラーコード
(通信失敗時に表示)

ICカードの番号などを見る

ICカード

「ICカード」を選び、決定する



購入記録
購入記録送信結果
双方向通信一覧
ICカード



カードの状況が表示される

B-CASカード	
カード識別	M001
カードID	0000 0000 0000 0000
グループID	12345678901234567890

赤でC-CASカード 緑でCATV-IDを表示。

本機に関する情報を見る

ステータス表示

「ステータス表示」を選び、決定する



ICカード
ステータス表示
お好みページ



デコーダーIDなどの情報が表示される

ステータス表示	
デコーダーID	0000-0000
ステータス	0000-0000
	12345-67890
	12345-67890
	12345-67890

青でソフト情報 赤でルート証明書を表示。

テレビ放送を見ているときに「番組ナビ」ボタンを5秒以上押しでもステータス表示します。

CSデジタル放送から送られる情報を見る

ボード

①「ボード」を選び、決定する

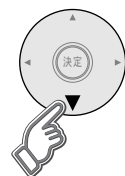

ステータス表示
お好みページ
ボード



③ 確認したい情報を選び、決定する

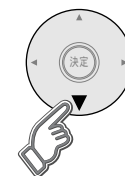

CS放送からお客さまへの情報 1
CS放送からお客さまへの情報 2
CS放送からお客さまへの情報 3
CS放送からお客さまへの情報 4
CS放送からお客さまへの情報 5
CS放送からお客さまへの情報 6
CS放送からお客さまへの情報 7

内容が表示される

②「CS1ボード」または「CS2ボード」を選び、決定する



ボード
CS1ボード
CS2ボード

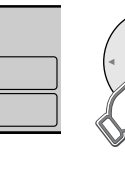

(「戻る」で1つ前の画面、「元の画面」でテレビ放送の画面に戻る)

いろいろな情報を見る

いろいろな情報を見る

データ放送からの「お好みページ」

ご加入のケーブルテレビ局からのお知らせや役立つ情報の表示

データ放送の画面上で指示があって操作したときに「お好みページ」が本機に登録されます。今後、そのようなデータ放送が徐々に開始されて行く予定です。
(2005年6月現在)

1 「番組ナビ」を押す



番組を探す
予約する
メール/情報
システム設定
初期設定

2 「メール/情報」を選び、決定する

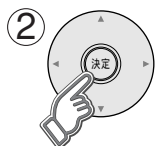
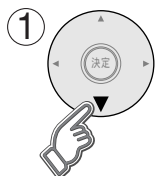

番組を探す
予約する
メール/情報
システム設定
初期設定

(右ページの選択へ続く)

番組ナビ 選択/決定ボタン



元の画面

① 「お好みページ」を選び、決定する

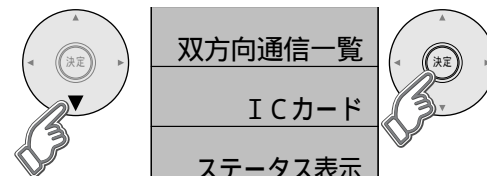

双方向通信一覧
ICカード
ステータス表示
お好みページ
ボード

データのお好みページが表示される

データ	ブラウザ	データ放送	ブラウザ
タイトル/内容		有効期限	
1			00/00/00
2			00/00/00
3			00/00/00
4			
5			

② 実行したい「タイトル」を選び、決定する

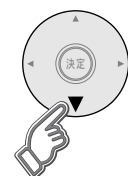

データ	ブラウザ	データ放送	ブラウザ
タイトル/内容		有効期限	
1			00/00/00
2			00/00/00
3			00/00/00
4			
5			

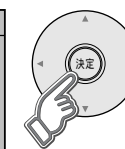

データ放送
からのお好み
ページを使う

お好みページ

ブラウザの「お好みページ」とは動作が異なります。

登録されている内容に従った動作が行われます。

例えば、

- ・指定されたテレビ放送のチャンネルに切り換えます。
- ・ポータルサイトに似た画面でインターネットのページを表示します。
(ブロードバンド環境の無い場合は動作しません)
- ・エラーメッセージが表示された場合は100ページを参照ください。

お好みページの削除

- 1: 手順②で「便利機能」を押す。
- 2: 「削除」を選び、決定ボタンを押す。

お好みページの自動消去

- ・データ放送からの指示で自動的に削除させる場合
- 1: 手順②で「便利機能」を押す。
 - 2: 「消去許可設定」の項目を選び、設定を「許可」に変える。
 - 3: 「更新」を選び、決定ボタンを押す。

(終わったら「元の画面」を押す)

いろいろな情報を見る

ブラウザを動かしてみよう

まず、ブラウザを動かしてみよう

ご加入のケーブルテレビ局のサービス内容により異なる場合があります。
ご加入のケーブルテレビ局にご確認ください。

接続と設定はお済みですか？
(P.22, 36~39ページ)
まず ご加入のケーブルテレビ局のサービス内容により利用できない場合があります。

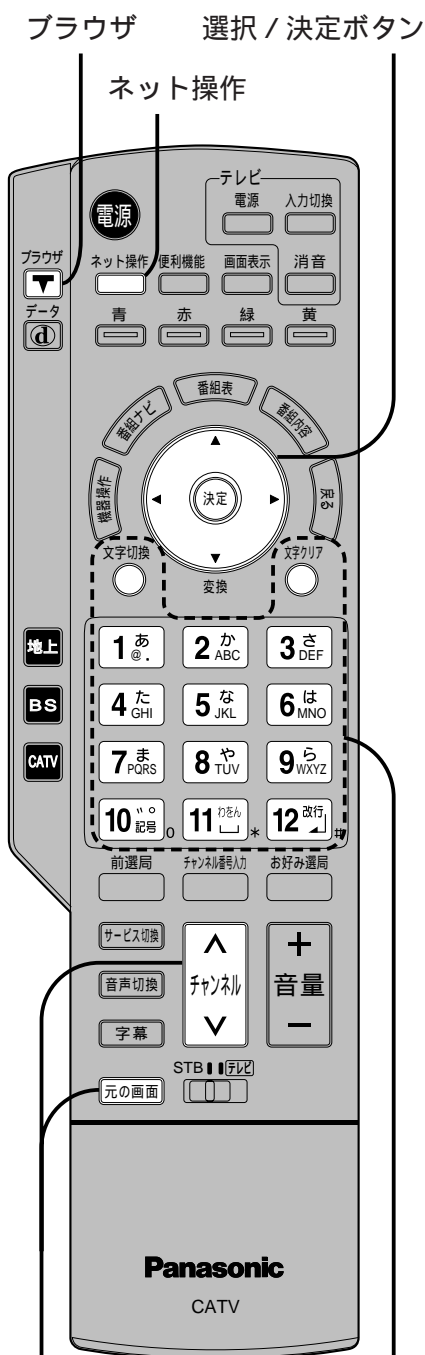

ブラウザの終了 アドレスの入力

ブラウザ(ポータルサイト)画面にする

1 「ブラウザ」を押す
ブラウザを押すと、ポータルサイト画面に切り換わります。ポータルサイトは、ご加入のケーブルテレビ局により異なります。



2 見たい項目を選び、決定する
① ②を繰り返し、見たい情報へ。
選んでいる項目が黄色の枠で囲まれる
ページタイトル
ページのセキュリティ
ページの読み込み状況

3 ブラウザを終了するとき
元の画面
↑ ↓ を押しても終了します。(テレビ画面に戻る)

初めてお使いになるときは...
① ブラウザを押すと、端末情報送信の画面を表示します。
② 画面の指示に従って、端末情報を送信してください。
端末情報とは、郵便番号や端末の識別ID(本機にあらかじめ組み込まれた番号)などのブラウザの通信制御に必要な情報のことです。端末情報を送信しないと、ブラウザ機能の一部が使えません。一度送信を行うと、次回から送信画面は表示されませんが、郵便番号が正しくない場合や長期間ポータルサイトを使用しなかった場合は、再び送信画面が表示されることがあります。

お知らせ
天災やシステム障害その他の事由により、ポータルサイトのコンテンツを表示できない場合がありますので、あらかじめご了承ください。ポータルサイトの利用条件については、別途、ポータルサイトにてご確認ください。
予約録画が開始されると、ブラウザは終了します。(テレビ放送の画面に戻ります)

便利な「ネット操作」パネルを使う

情報を見ているときに
① ネット操作 または 便利機能 を押す 押すと、パネルを表示します。(もう一度 ネット操作 を押すと消えます)

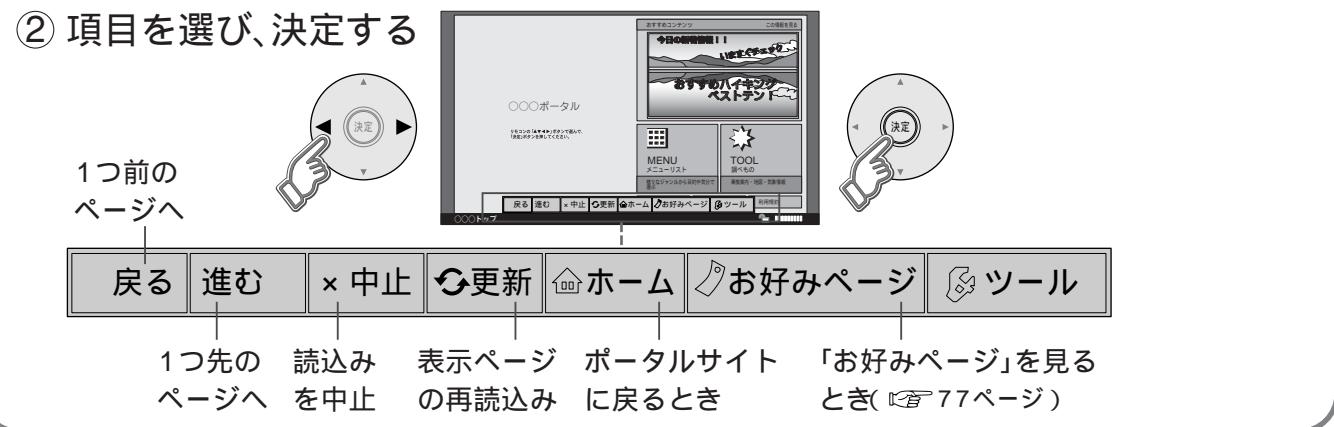

② 項目を選び、決定する
1つ前のページへ
戻る 進む ×中止 更新 ホーム お好みページ ツール
1つ先の読み込みを中止 表示ページの再読み込み ポータルサイトに戻るとき 「お好みページ」を見る時(P.77ページ)

③ アドレス(URL)を入力する 文字の入力方法は(P.80~83ページ)

④ 「確定」を選び、決定ボタンを押す

お知らせ
ご加入のケーブルテレビ局指定のコンテンツ以外の一般のインターネットホームページは、本機では正確に表示されない場合があります。また、予期しない情報や有害な情報が含まれている場合もあります。クレジットカードの番号や氏名などの個人情報を入力するときは、そのページの提供者が信用できるかどうか十分注意してください。本機能はご加入のケーブルテレビ局のサービス内容により使用できない場合があります。

ご加入のケーブルテレビ局指定のコンテンツのみを見るようにするには
(1) 元の画面 を押して、テレビ放送の画面にする。
(2) 番組ナビボタンを押す。
(3) ▼で「システム設定」を選び、決定ボタンを押す。
(4) ▼で「制限項目設定」を選び、決定ボタンを押す。
(5) 暗証番号を入力する。(P.64ページ)
(6) ▼で「ブラウザ制限」を選び、◀▶で設定を選ぶ。
アドレス入力制限 ご加入のケーブルテレビ局指定のコンテンツ以外は暗証番号の入力が必要
すべて制限 ブラウザボタンを押したときに暗証番号の入力が必要
無制限 制限なし(暗証番号の入力が不要)

ホームページへの情報登録についてのご注意
ブラウザを使ってホームページに登録した情報は、そのホームページのサーバーに登録されます。ご加入のケーブルテレビ局への返却などで本機のご使用を中止される場合は、登録時の規約などに従って、必ず登録情報の消去を行ってください。

ブラウザを動かしてみよう

「お好みページ」を使う

お気に入りの情報を登録する

今見ている情報を「お好みページ」に登録すると、次回からは簡単に呼び出せます。
ご加入のケーブルテレビ局のサービス内容により利用できない場合があります。

ネット操作 選択/決定ボタン



気に入った情報を「お好みページ」に登録する

1 登録したい情報を見ているときに「ネット操作」を押す

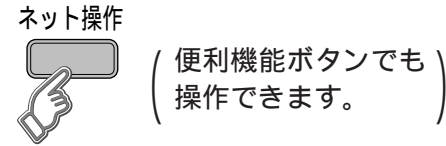

2 「お好みページ」を選び、決定を押す

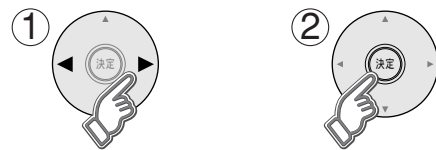

3 「追加」を選び、決定を押す

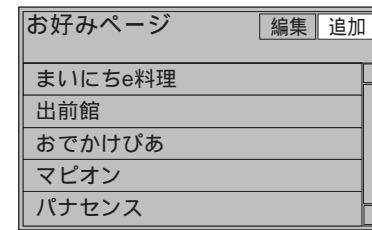

4 「確認」を選び、決定を押す

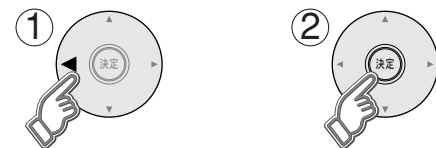
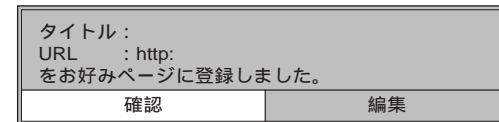

お知らせ

「お好みページ」の登録は、20件までです。
手順2で「これ以上登録できません」と表示されたら、「編集」を選び決定ボタンを押して、不要な「お好みページ」を削除してください。
(☞78ページ)

1 情報を見ているときに「ネット操作」を押す

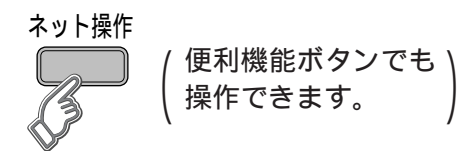

2 「お好みページ」を選び、決定を押す



3 見たいタイトルを選び、決定する

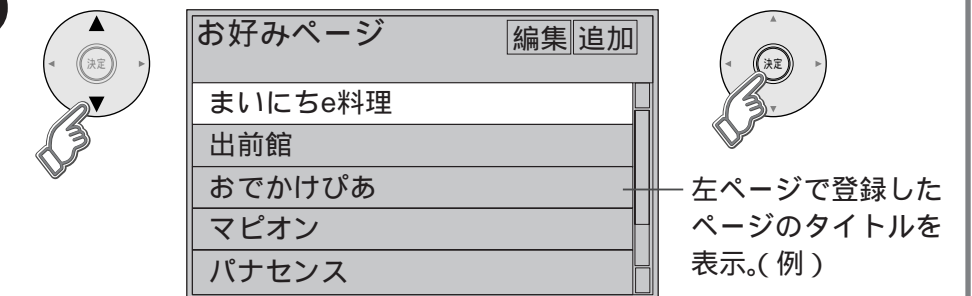

選んだページが表示される

「お好みページ」の編集(削除や変更)をしたいときは
➡78ページへ。

お知らせ

「お好みページ」一覧に登録した情報が、提供者の都合により無くなったり、アドレスが変更された場合には、表示できません。

「お好みページ」に登録した情報を見る

「お好みページ」を使う

「お好みページ」を編集する

「お好みページ」の削除や
タイトルの変更をする

1 情報を見ているときに
「ネット操作」を押す
ネット操作
 (便利機能ボタンでも
操作できます。)

2 「お好みページ」を選び、決定を押す
×中止 更新 ホーム お好みページ ツール

① ②

3 「編集」を選び、決定を押す
お好みページ 編集 追加
まいにちe料理
出前館
おでかけびあ
マビオン
パナセンス

① ②

4 削除や変更したい「タイトル」を
選び、便利機能ボタンを押す

(表示例) データ ブラウザ
タイトル/アドレス
1 まいにちe料理 http://erecipe.jp/
2 Panasonic TV Site http://www.panasonic.co.jp/products/tv/pdp/downloadflash.ht...
3 松下電器 National/Nタウン

① ② 便利機能
1行目: タイトル
2行目: URL

「データ」になっているときは、
赤ボタンを押して「ブラウザ」に戻して
から操作してください。
(右ページへ続く)

テレビ放送の画面から操作するときは

- (1) を押す。
- (2) ▼で「メール/情報」を選び、決定ボタンを押す。
- (3) ▼で「お好みページ」を選び、決定ボタンを押す。
- (4) 上記の手順3を行う。

「お好みページ」
を削除する

① 「削除」を選び、決定する

タイトル	まいにちe料理	
URL	http://erecipe.jp/	
更新	削除	編集中止

画面キーボードが表示されたときは、
 (黄ボタン)を押すと、下の項目へ移動します。

② 確認画面で「はい」を
選び、決定ボタンを押す
一覧に戻る。(ご確認ください)
確認したら を押す。

① 「タイトル」を選ぶ

タイトル	まいにちe料理	
URL	http://erecipe.jp/	
更新	削除	編集中止

② タイトルを変更する(例:「料理情報」に変えるとき)

タイトル	料理情報	
URL	http://erecipe.jp/	
更新	削除	編集中止

元のタイトルを削除して、
新しいタイトルを入力する。
文字の入力方法は(80 ~ 83ページ)

③ 「更新」を選び、決定する

タイトル	料理情報	
URL	http://erecipe.jp/	
更新	削除	編集中止

④ 確認画面で「はい」を選び、決定ボタンを押す

一覧に戻る。(ご確認ください)
確認したら を押す。

① 「URL」を選ぶ

タイトル	まいにちe料理	
URL	http://erecipe.jp/	
更新	削除	編集中止

画面キーボードが表示されたときは、
 (黄ボタン)を押して選ぶ。

② アドレス(URL)を変更する

元のアドレスを削除して、新しいアドレスを入力する。
文字の入力方法は(80 ~ 83ページ)

③ 「更新」を選び、決定ボタンを押す

④ 確認画面で「はい」を選び、決定ボタンを押す

一覧に戻る。(ご確認ください)
確認したら を押す。

「お好みページ」
のアドレス
(URL)を
変更する

本機能はご加入
のケーブルテレ
ビ局により使用
できない場合が
あります。

「お好みページ」を編集する

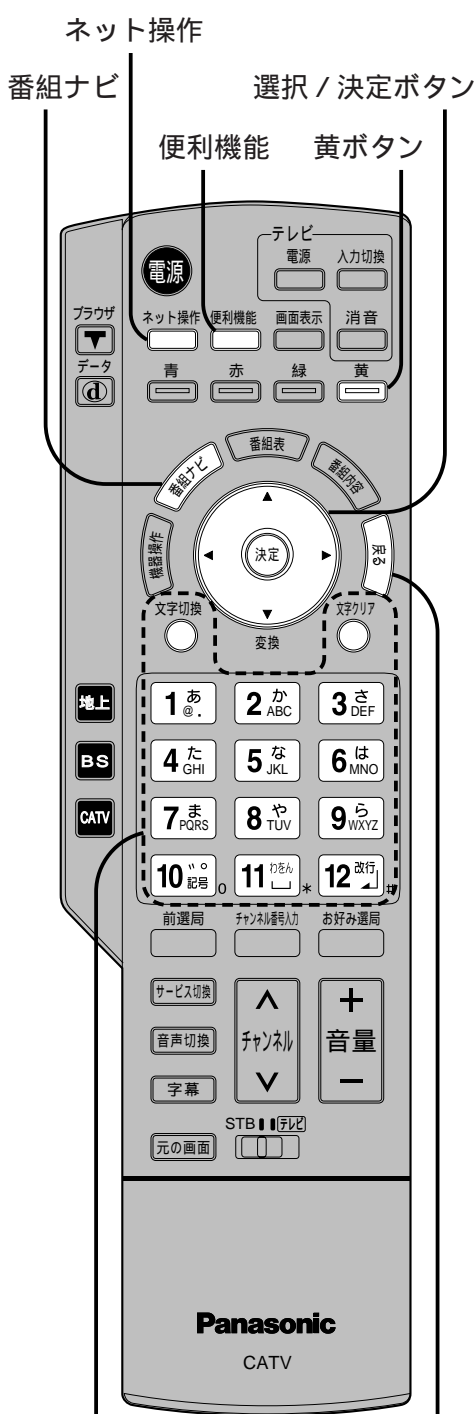

タイトルや
URLの変更
戻る

携帯(リモコン)方式で文字を入力する

ホームページ上で文字を入力するとき

リモコンの数字ボタンを使って、携帯電話と同じような操作で入力します。

文字入力方法を「リモコンボタン」にする

- ① [元の画面] を押して、テレビ放送の画面にする。
- ② [番組ナビ] を押す。
- ③ ▼で「システム設定」を選び、決定ボタンを押す。
- ④ ▼で「文字入力設定」を選び、決定ボタンを押す。
- ⑤ ▼で「入力方法」を選び、◀で「リモコンボタン」を選ぶ。

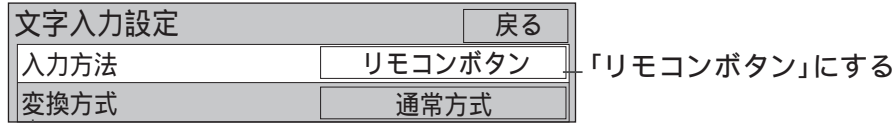

1文字の入力で変換候補を表示したいとき 「予測方式」

(終わったら [元の画面] を押す)

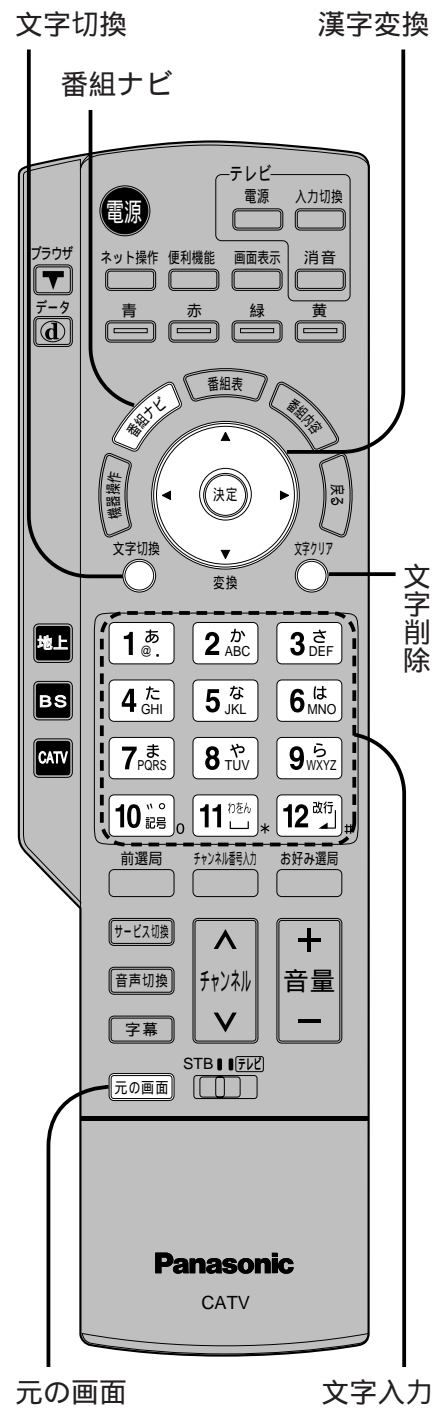

文字入力欄にカーソルを移動させると、文字が入力できます。

1 入力モードを選び、決定する

① 文字切換

かな	選択中
カナ	押すたびに切り換わる。
英数	漢字を入力するときは「かな」を選ぶ。
数字	入力欄の状況により、選択できる入力モードが制限される場合があります。(例:英数と数字のみ)

② 決定

2 文字を入力する

例:「えいが」と入力するとき

① [あ] (4回) → ② [あ] (2回) → ③ [か] (1回) → ④ [10] (記号)

え 右へ | い | か | 入力文字一覧表をご覧ください。(右ページ)

3 漢字に変換しないときは (手順4へ) 漢字に変換するとき

変換したい漢字が出るまで押す

栄華
映画
英が
エイが
エイガ

4 決定する

カーソル文字が追加される位置を示す

続けて文字を入力するときは、手順1から、くり返す。

映画

リモコンボタンでの入力文字一覧表

入力モード ボタン	かな	カナ	英数	数字
1	あいうえおあいうえお 1	アイウエオアイウエオ 1	@ . / : _ 1	1
2	かきくけこ 2	カキクケコ 2	a b c A B C 2	2
3	さしすせそ 3	サシスセソ 3	d e f D E F 3	3
4	たちつてとっ 4	タチツテトッ 4	g h i G H I 4	4
5	なにぬねの 5	ナニヌネノ 5	j k l J K L 5	5
6	はひふへほ 6	ハヒフヘホ 6	m n o M N O 6	6
7	まみむめも 7	マミムメモ 7	p q r s P Q R S 7	7
8	やゆよやゆよ 8	ヤユヨヤユヨ 8	t u v T U V 8	8
9	らりるれる 9	ラリルレロ 9	w x y z W X Y Z 9	9
10	、。?!・() 0	、。?!・() 0	- , ; ' " ? ! () & ¥ 0 0	0
11	わをんわー <small>スペース</small>	ワヲンワー <small>スペース</small>	<small>スペース</small>	*
12	改行	改行	改行	#

ボタンを押すたびに、表の順に文字が変わります。(例:「い」を入力するときは [1] を2回押す)
未確定の文字があるときに [12] を押すと、表の逆順で文字が変わります。
「英数」と「数字」は半角で入力されます。(▼を押すと全角に変換されるものもあります)
濁点や半濁点を入力するときは 文字に続けて [10] を押す。

こんなときは

同じボタンで続けて入力するときは (例:「あい」)

➡ [1] を押す ▶でカーソルを右へ移動させる [1] [1] と押す。

文節を分けて変換するときは (例:「えいが」の「えい」だけ変換)

➡ ①「えいが」と入力して▼を押す。

映画

② ◀を押して「えい」だけを選ぶ。

えいが

③ ▼を押して変換する。

映が

記号を入力するときは

➡ ①「きごう」と入力する。
② 変換したい記号が出るまで▼を押す。

「予測方式」のときは (例:「テレビ」を入力するとき)

➡ ① [4] を4回押す。
本機が予測して変換できると、「て」で始まる言葉の候補を表示します。
うまく変換できないときは、文字切換ボタンで、一時的に通常方式に切り換えられます。
② ▼で「テレビ」を選び、決定ボタンを押す。

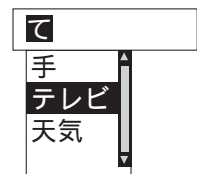

文字の追加や削除をしたいときは

文字を追加するときは ➡◀▶でカーソルを追加したい位置へ移動させる 文字を入力する。
文字を削除するときは ➡◀▶でカーソルを消したい文字の位置へ移動させる 文字クリアボタンを押す。
(カーソルの右の文字が削除されます。右に文字がない場合は、左の文字が削除されます)

携帯(リモコン)方式で文字を入力する

画面キーボード方式で文字を入力する

ホームページ上で文字を入力するとき

画面上にキーボードを表示し、選択/決定ボタンを使って入力します。

文字入力方法を「画面キーボード」にする

- ① 80ページ上段の手順 ①～④ を行う。
- ② ▼で「入力方法」を選び、▶で「画面キーボード」を選ぶ。

文字入力設定	戻る
入力方法	画面キーボード
変換方式	通常方式

1文字の入力で変換候補を表示したいとき 「予測方式」 (終わったら **元の画面** を押す)



選択/決定ボタン 文字削除

文字入力にカーソルを移動させると、文字が入力できます。
(自動的に画面キーボードを表示)

文字を入力しないときは、**黄ボタン**を押す。

- 1 入力モードを選ぶ**
(赤ボタン) 押すたびに切り換わる。

かな → カナ → 英数

漢字を入力するときは「かな」を選ぶ。
英数のみが入力できる項目のときは、「英数」に固定されます。
- 2 画面上に表示されたキーボードで文字を選び、決定する**

この操作をくり返し、文字を入力していく。
- 3 漢字に変換しないときは**
(黄ボタン)

漢字に変換するときには

 - ① (青ボタン) 画面キーボードが消え、漢字を表示
 - ② (決定ボタン) 他の漢字に変換したいときは▼を押し、候補の中から選ぶ。

続けて文字を入力するときは、手順1からくり返す。
- 4 入力を終了する**
(黄ボタン) 画面キーボードの表示が消えます。

画面キーボードの見かた

文字の入力 改行するとき
スペースを入力するとき
文字を消すとき
入力位置のカーソルを移動

例) 入力モードが「かな」のとき

改行	一	や	あ	わ	ら	や	ま	は	な	た	さ	か	あ	かな
空白	「	ゆ	い	を	り	ゆ	み	ひ	に	ち	し	き	い	青変換
文字クリア	」	よ	う	ん	る	よ	む	ふ	ぬ	つ	す	く	う	赤文字切換
入力位置移動	!	つ	え	、	れ	め	へ	ね	て	せ	け	え	?	緑キーボード移動
	?	わ	お	。	ろ	も	ほ	の	と	そ	こ	お		黄決定

選んでいる文字が黄色になる
決定: 文字入力を終了する
確定: 入力変換中の文字を確定させる

入力モードが「カナ」のとき

一	ャ	ワ	ラ	ヤ	マ	ハ	ナ	タ	サ	カ	ア
「	ユ	イ	リ	ユ	ミ	ヒ	ニ	チ	シ	キ	イ
」	ヨ	ウ	ン	ル	ヨ	ム	フ	ヌ	ツ	ス	ク
!	ツ	エ	、	レ	メ	ヘ	ネ	テ	セ	ケ	エ
?	ワ	オ	。	ロ	モ	ホ	ノ	ト	ソ	コ	オ

入力モードが「英数」のとき

A	B	C	D	E	F	G	H	I	J	K	L	M	N	O	P	Q	R	S	T	4	5	6	
U	V	W	X	Y	Z	.	@	/	:	7	8	9											
~	-	_	;	'	"	?	&	¥	*	0													
小文字	()	!																				

こんなときは

- 文節を分けて変換するとき (例: 「えいが」の「えい」だけ変換)
- ➡ ① 「えいが」と入力して **青ボタン** を押す。

映画

 - ➡ ② ◀ を押して「えい」だけを選ぶ。

えい

 - ➡ ③ ▼ を押して変換する。

映が

- 記号を入力するとき
- ➡ ① 「きごう」と入力する。
 - ➡ ② **青ボタン** を押すと画面キーボードが消え、記号を表示。
他の記号に変換したいときは▼を押し、候補の中から選ぶ。
- 「予測方式」のときは (例: 「テレビ」を入力するとき)
- 変換候補
- | | | |
|----|------|-----|
| 手 | テレビ | 予測変 |
| 天気 | てっきり | |
- 本機が予測して変換できると、キーボードの上に「て」で始まる言葉の候補を表示します。うまく変換できないときは、**青ボタン** で、一時的に通常方式に切り換えられます。
- ➡ ① ◀▶▲▼で「て」を選び、決定ボタンを押す。
 - ➡ ② ◀▶▲▼で「テレビ」を選び、決定ボタンを押す
変換したい字が無い場合は、続けて次の文字を入力します。

文字の追加や削除をしたいときは

- 文字を追加するとき ➡ ① ◀▶▲▼で「入力位置移動」を選び、決定ボタンを押す。
② ◀▶でカーソルを追加したい位置へ移動させ、決定ボタンを押す。
③ 文字を入力する。
- 文字を削除するとき ➡ ① ◀▶▲▼で「入力位置移動」を選び、決定ボタンを押す。
② ◀▶でカーソルを消したい文字の位置へ移動させる 文字クリアボタンを押す。
(カーソルの右の文字が削除されます。右に文字がない場合は、左の文字が削除されます)

画面キーボード方式で文字を入力する

録画機器の接続の前に

外部機器の接続・設定
の前にお読みください

接続は本機および各機器の電源プラグを電源コンセントに接続しない状態で行ってください。

背面端子部 (映像・音声出力端子)

背面端子部

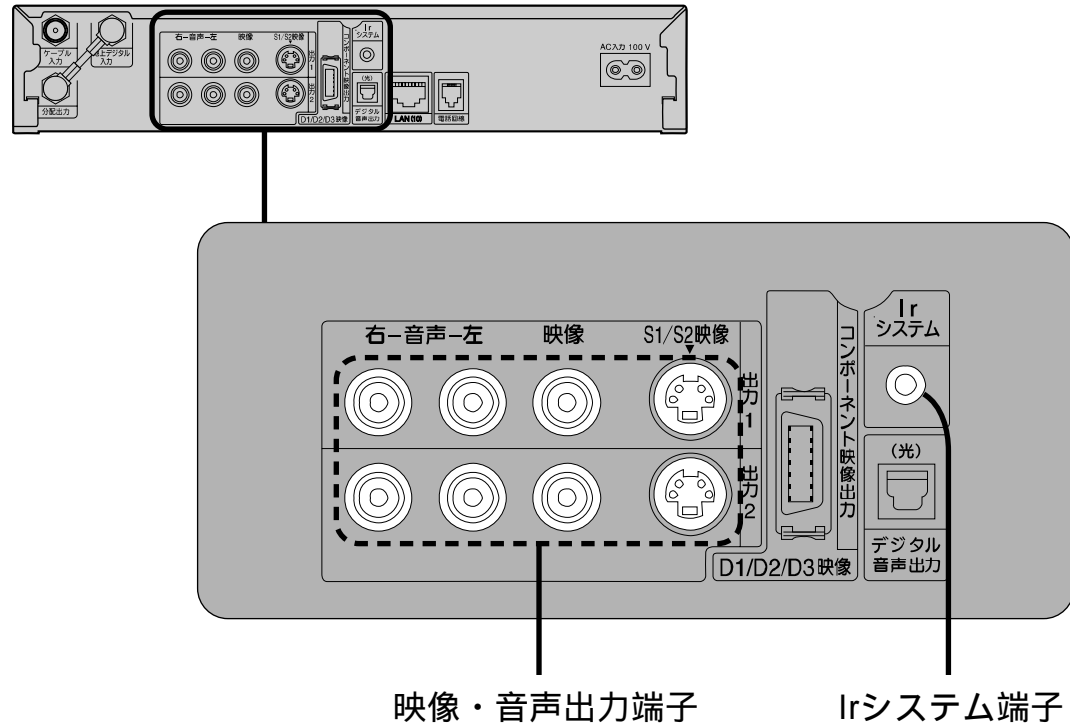

映像・音声出力端子

Irシステム端子

Irシステム端子

Irシステムは、ビデオデッキやDVDレコーダーなどのリモコンの赤外線信号(Infrared)を利用して、本機からビデオデッキなどの電源「入」切や録画の開始など、一部の操作ができる機能です。付属のIrシステムケーブルを接続します。接続と設定については(86ページ)

映像・音声出力端子 (2組)

ビデオデッキなどの「映像」と「音声」の入力端子に接続します。本機で受信したテレビ放送の信号を出力します。予約録画中は、そのチャンネルの映像、音声を出力します。

S1/S2映像出力端子

「映像」出力端子よりも、色のにじみが少なく、高画質に再生できます。録画機器の「S」「S1」「S2」入力端子と接続してください。

S端子 : 色のにじみが少ない

S1端子 : Sにワイドテレビ対応を追加

S2端子 : S1にワイドクリアビジョン対応を追加

S1/S2映像出力端子に接続するときは、音声出力端子にも同時に接続してください。

本機のコンポーネント映像出力端子から出力される映像信号について

34ページのD端子出力の設定により、放送局から送信された信号方式[1125i、750p、525i、525p]を本機は下表のような信号方式で出力します。

放送局から送信される信号方式		「D端子出力の設定」により本機から出力される信号方式			
		D1 の場合	D2 の場合	D3 の場合	1125i 固定 の場合
HD	1125i の放送	525i に変換して出力	525p に変換して出力	1125i をそのまま出力	1125i をそのまま出力
	750p の放送			1125i に変換して出力	
SD	525i の放送	525i をそのまま出力	525i をそのまま出力	525i をそのまま出力	1125i に変換して出力
	525p の放送	525i に変換して出力	525p をそのまま出力	525p をそのまま出力	

「1125i 固定」にすると525i、525p は1125i に変換されますが、画質は525i、525p と同等になります。

S映像端子によるワイド映像の自動判別について

S1映像信号とは

映像信号をY(輝度信号)とC(色信号)に分離したS映像機能に加え、ワイド映像(スクイーズ信号)を自動判別するための識別信号が付加された信号です。ワイドテレビでは、この識別信号により自動的に画面モードを「フル」に切り換えます。

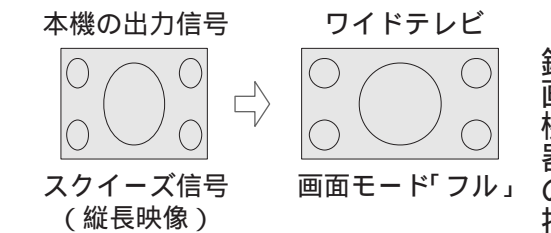

S2映像信号とは

S1映像機能に加え、ワイド映像(レターボックス信号)を自動判別するための識別信号が付加された信号です。ワイドテレビでは、この識別信号により、自動的に画面モードを「ズーム」に切り換えます。

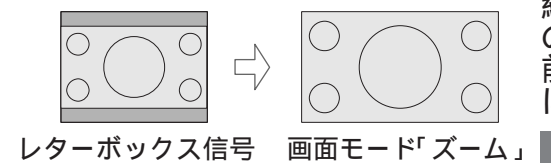

録画機器の接続の前に

接 続

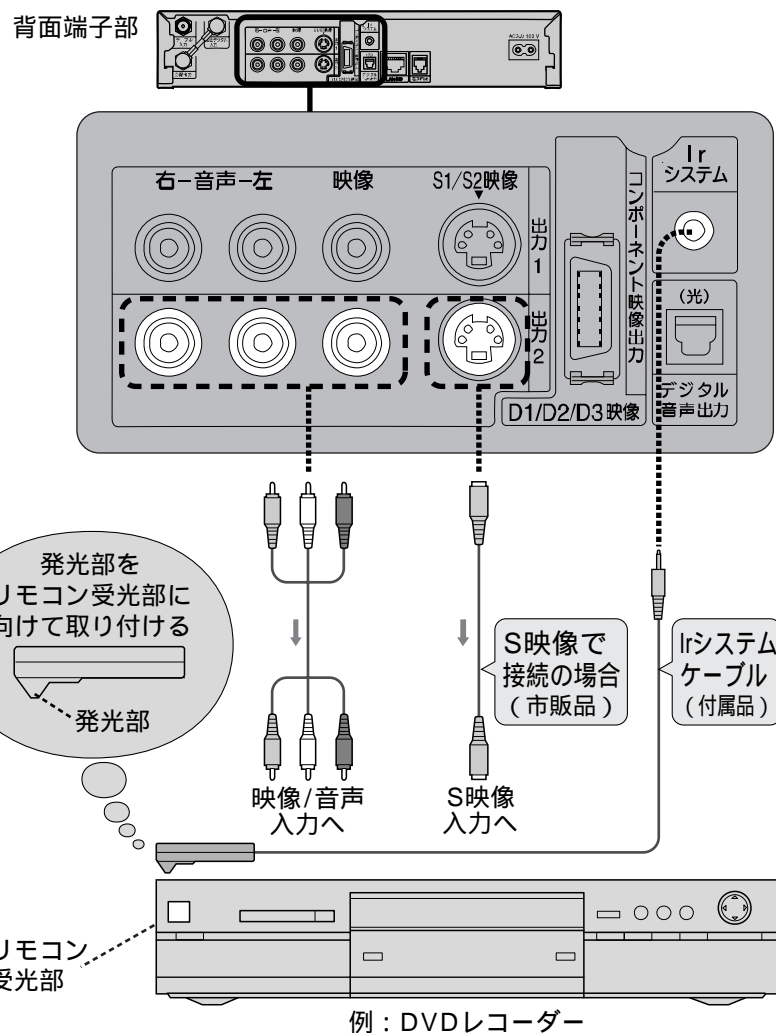

Irシステムケーブルの取り付け例

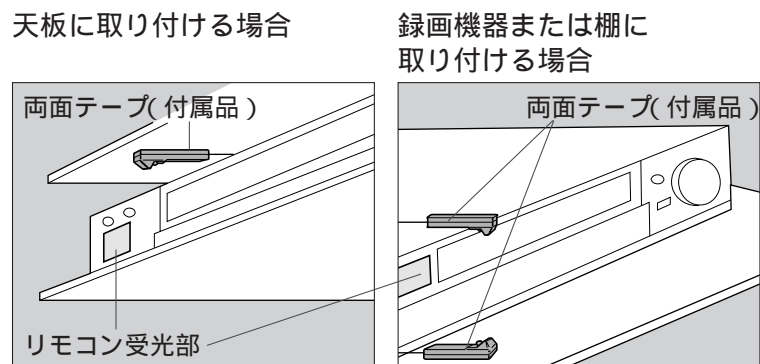

お使いのDVDレコーダー(またはビデオデッキ)のリモコン受光部の位置を、ご確認ください。
(機器により異なります)

両面テープは、貼り付ける個所のゴミやほこりを取り除いてから貼り付けてください。
Irシステムケーブルに付属の両面テープは強力なため、棚などに貼り付けたあと、無理にはがすと板の表面を傷める場合があるので、ご注意ください。

設 定

1 「番組ナビ」を押す



2 「初期設定」を選び、決定する

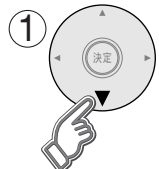

番組を探す
予約する
メール/情報
システム設定
初期設定

3 「接続機器関連設定」を選び、決定する

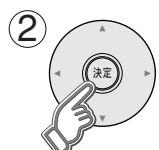
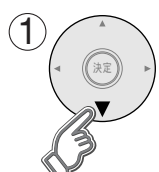

探す
設定
接続機器関連設定
自動更新設定
情報
設定リセット
設定

4 「Irシステム設定」を選び、決定する

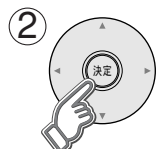
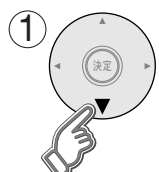

接続機器関連設定
Irシステム設定
Ir拡張機器接続テスト
デジタル音声出力

(右ページの選択へ続く)

各項目ごとに、設定する

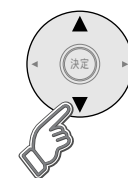

Irシステム設定	戻る
Irシステム	オフ オン
メーカー	松下
リモコン種別	ビデオ1
外部入力	外部入力1
テスト	...

「オン」にする。
接続した機器のメーカーを選ぶ。
下記のテストで、うまく動作しないときに切り換える。



当社製のビデオデッキまたはDVDレコーダーで「タイマー予約」をするときのみ設定してください。
本機に接続した、ビデオデッキやDVDレコーダー側の外部入力端子の番号(1, 2, 3)に合わせる。(他メーカーの機器では設定できません)

本機で設定できる録画機器は以下の通りです。
松下、ビクター、東芝、三菱、三洋、シャープ、ソニー、日立、アイワ、NECのビデオデッキおよび松下、パイオニアのDVDレコーダー一部、使用できない商品もあります。

「リモコン種別」について

- メーカーによってはリモコン種別が複数あります。下記のテストを実行しても機器が動作しない場合は、他のリモコン種別に切り換えてください。
- 「DVDレコーダー1~3」に設定した場合は、録画予約を行うと録画予約情報の他に番組タイトルの情報が送られます。(番組表で番組タイトルが取得できていない場合は送られません)

「Irシステム設定」を変更する場合は、事前に予約を全て取り消してください。
(P.58ページ)

DVDレコーダーとビデオデッキの複合機の場合、DVDレコーダーまたはビデオデッキのどちらかの「リモコン種別」が設定できます。例えば「DVDレコーダー1」に設定すると、ビデオ機能に対してはIrシステムを使つての予約はできません。(当社製品：DMR-E70V、DMR-E75V、DMR-E150V、DMR-E250V)
(2005年1月現在)

(終わったら下記のテストを行う)

① 「テスト」を選び、決定する

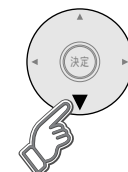

Irシステム設定	戻る
Irシステム	オフ オン
メーカー	松下
リモコン種別	ビデオ1
外部入力	外部入力1
テスト	...

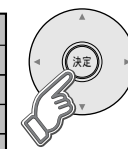

② 録画機器の電源が「入」切するか、確認する

「送信中」が表示され、電源「入」切のリモコン信号がくり返し送信されます。

③ 決定ボタンを押す

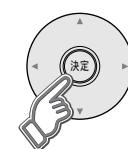

(くり返し送信が終了)

録画機器の電源が「入」切しないときは
Irシステムケーブルの接続、
取り付けを確認する。(P.左ページ)
リモコン種別を変える。(上記)

(戻る) で1つ前の画面、(元の画面) でテレビ放送の画面に戻る

Irシステムで接続した機器を
使えるように
設定する

Irシステム
メーカー
リモコン種別
外部入力

Irシステムで接続した機器が
正しく動作する
か確認する
テスト

接 続

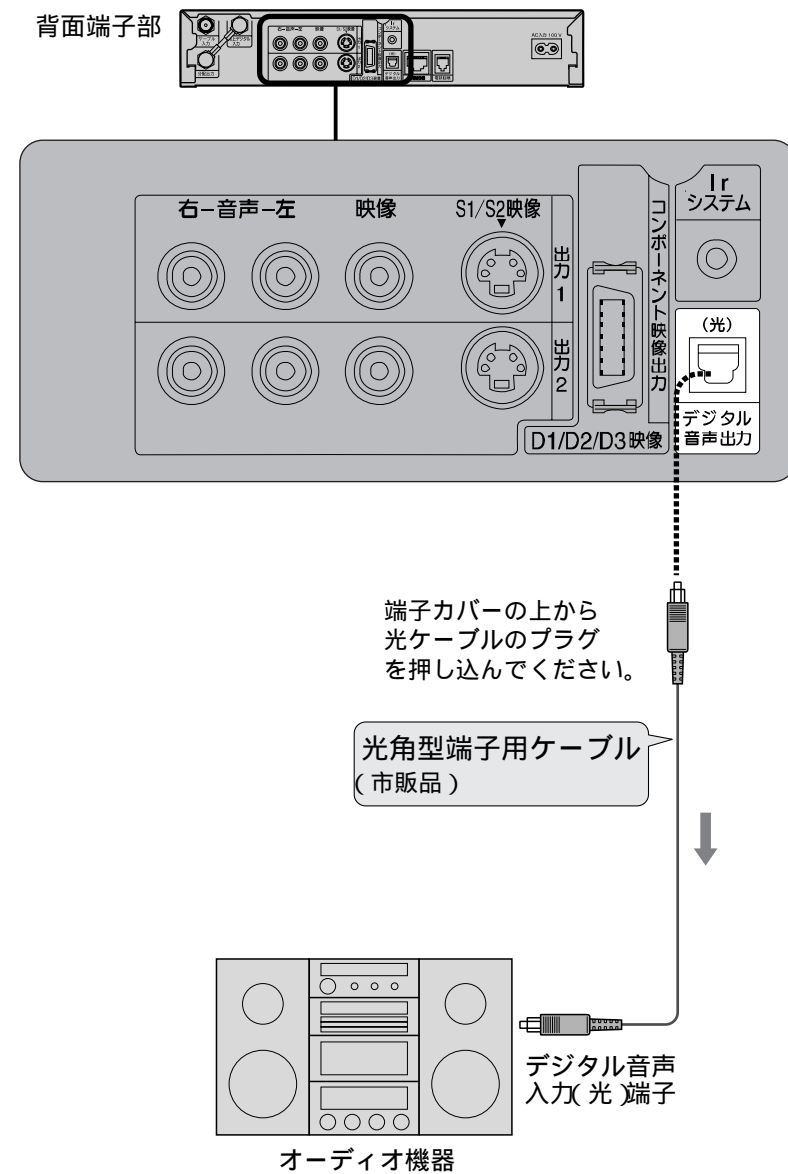

設 定

1 「番組ナビ」を押す



2 「初期設定」を選び、決定する

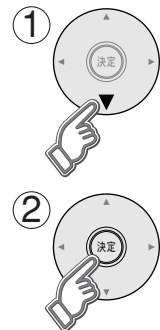

番組を探す
予約する
メール / 情報
システム設定
初期設定

3 「接続機器関連設定」を選び、決定する

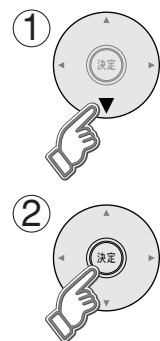

探す
設定
接続機器関連設定
自動更新設定
情報
設定リセット
設定

(右ページの選択へ続く)

AAC対応のオーディオ機器を接続したとき
デジタル音声出力

「デジタル音声出力」を選び、「AAC」または「自動」を選ぶ

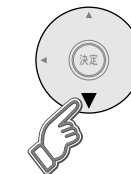

接続機器関連設定	
Irシステム設定	
Ir拡張機器接続テスト	--
デジタル音声出力	PCM

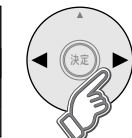

- PCM オーディオ機器がAACフォーマットに対応していないとき。(工場出荷時)
- AAC AACの番組のときは、常に「AAC」出力。(AAC以外のときは「PCM」出力)
- 自動 サラウンド・ステレオ番組のときのみ自動的に「AAC」出力に切り換える。

お知らせ

「AAC」にすると、字幕放送やデータ放送の効果音が、デジタル音声出力(光)端子から出力されません。「PCM」にするか、出力1、出力2の音声端子をご使用ください。

AAC対応のオーディオ機器を接続する場合、「PCM」と「AAC」の入力に対し自動切換機能のあるものをお勧めします。

AACとは、音声符号化の規格の一つです。AACは、CD(コンパクトディスク)並みの音質でデータを約1/12にまで圧縮できます。また、5.1チャンネルのサラウンド音声や多言語再生を行うこともできます。

接続できるオーディオ機器

デジタル音声入力(光)端子を持ち、PCMまたはAAC対応でサンプリングレートコンバーター内蔵のMDやアンプなどのオーディオ機器。

本機のデジタル音声出力(光)端子は、デジタル放送の信号をそのまま出力していますので、サンプリングレートコンバーターのないオーディオ機器は使用できません。

オーディオ機器の説明書も、よくお読みください。

(で1つ前の画面、 でテレビ放送の画面に戻る)

地上デジタル放送チャンネル一覧表

受信チャンネルのご参考に...

お住まいの地域別地上デジタル放送のチャンネル一覧です。
ご加入のケーブルテレビ局によりチャンネル数と放送局名が異なる場合があります。
ご加入のケーブルテレビ局にお問い合わせください。

表の見方

徳島	お住まいの地域
③ NHK総合・徳島	チャンネル番号
2 NHK教育・徳島	放送局名
1 四国放送	

(2005年1月現在)

お住まいの地域	北海道(札幌)	北海道(函館)	北海道(旭川)	北海道(帯広)	北海道(釧路)	北海道(北見)	北海道(室蘭)
放送局名	3 NHK総合・札幌	3 NHK総合・函館	3 NHK総合・旭川	3 NHK総合・帯広	3 NHK総合・釧路	3 NHK総合・北見	3 NHK総合・室蘭
	2 NHK教育・札幌	2 NHK教育・函館	2 NHK教育・旭川	2 NHK教育・帯広	2 NHK教育・釧路	2 NHK教育・北見	2 NHK教育・室蘭
	1 HBC札幌	1 HBC函館	1 HBC旭川	1 HBC帯広	1 HBC釧路	1 HBC北見	1 HBC室蘭
	5 STV札幌	5 STV函館	5 STV旭川	5 STV帯広	5 STV釧路	5 STV北見	5 STV室蘭
	6 HTB札幌	6 HTB函館	6 HTB旭川	6 HTB帯広	6 HTB釧路	6 HTB北見	6 HTB室蘭
	8 UHB札幌	8 UHB函館	8 UHB旭川	8 UHB帯広	8 UHB釧路	8 UHB北見	8 UHB室蘭
	7 TVH札幌	7 TVH函館	7 TVH旭川	7 TVH帯広	7 TVH釧路	7 TVH北見	7 TVH室蘭

お住まいの地域	宮城	秋田	山形	岩手	福島	青森	東京
放送局名	3 NHK総合・仙台	1 NHK総合・秋田	1 NHK総合・山形	1 NHK総合・盛岡	1 NHK総合・福島	3 NHK総合・青森	1 NHK総合・東京
	2 NHK教育・仙台	2 NHK教育・秋田	2 NHK教育・山形	2 NHK教育・盛岡	2 NHK教育・福島	2 NHK教育・青森	2 NHK教育・東京
	1 TBCテレビ	4 ABS秋田放送	4 YBC山形放送	6 IBCテレビ	8 福島テレビ	1 RAB青森放送	4 日本テレビ
	8 仙台放送	8 AKT秋田テレビ	5 YTS山形テレビ	4 テレビ岩手	4 福島中央テレビ	6 ATV青森テレビ	6 TBS
	4 ミヤギテレビ	5 AAB秋田朝日放送	6 テレビユー山形	8 めんこいテレビ	5 KFB福島放送	5 青森朝日放送	8 フジテレビジョン
	5 KHB東日本放送		8 さくらんぼテレビ	5 岩手朝日テレビ	6 テレビユー福島		5 テレビ朝日
							7 テレビ東京
						9 東京MXテレビ	
						12 放送大学	

お住まいの地域	神奈川	群馬	茨城	千葉	栃木	埼玉	長野
放送局名	1 NHK総合・東京	1 NHK総合・東京	1 NHK総合・水戸	1 NHK総合・東京	1 NHK総合・東京	1 NHK総合・東京	1 NHK総合・長野
	2 NHK教育・東京	2 NHK教育・東京	2 NHK教育・東京	2 NHK教育・東京	2 NHK教育・東京	2 NHK教育・東京	2 NHK教育・長野
	4 日本テレビ	4 日本テレビ	4 日本テレビ	4 日本テレビ	4 日本テレビ	4 日本テレビ	4 テレビ信州
	6 TBS	6 TBS	6 TBS	6 TBS	6 TBS	6 TBS	5 ABN長野朝日放送
	8 フジテレビジョン	8 フジテレビジョン	8 フジテレビジョン	8 フジテレビジョン	8 フジテレビジョン	8 フジテレビジョン	6 SBC信越放送
	5 テレビ朝日	5 テレビ朝日	5 テレビ朝日	5 テレビ朝日	5 テレビ朝日	5 テレビ朝日	8 NBS長野放送
	7 テレビ東京	7 テレビ東京	7 テレビ東京	7 テレビ東京	7 テレビ東京	7 テレビ東京	
3 tvk	3 群馬テレビ	12 放送大学	3 ちばテレビ	3 とちぎテレビ	3 テレビ埼玉		
12 放送大学	12 放送大学		12 放送大学	12 放送大学	12 放送大学		

お住まいの地域	新潟	山梨	大阪	京都	兵庫	和歌山	奈良
放送局名	1 NHK総合・新潟	1 NHK総合・甲府	1 NHK総合・大阪	1 NHK総合・京都	1 NHK総合・神戸	1 NHK総合・和歌山	1 NHK総合・奈良
	2 NHK教育・新潟	2 NHK教育・甲府	2 NHK教育・大阪	2 NHK教育・大阪	2 NHK教育・大阪	2 NHK教育・大阪	2 NHK教育・大阪
	6 BSN	4 YBS山梨放送	4 MBS毎日放送	4 MBS毎日放送	4 MBS毎日放送	4 MBS毎日放送	4 MBS毎日放送
	8 NST	6 UTY	6 ABCテレビ	6 ABCテレビ	6 ABCテレビ	6 ABCテレビ	6 ABCテレビ
	4 TeNYテレビ新潟		8 関西テレビ	8 関西テレビ	8 関西テレビ	8 関西テレビ	8 関西テレビ
	5 新潟テレビ21		10 よみうりテレビ	10 よみうりテレビ	10 よみうりテレビ	10 よみうりテレビ	10 よみうりテレビ
			7 テレビ大阪	5 KBS京都	3 サンテレビ	5 テレビ和歌山	9 奈良テレビ

お住まいの地域	滋賀	広島	岡山	香川	島根	鳥取	山口
放送局名	1 NHK総合・大津	1 NHK総合・広島	1 NHK総合・岡山	1 NHK総合・高松	3 NHK総合・松江	3 NHK総合・鳥取	1 NHK総合・山口
	2 NHK教育・大津	2 NHK教育・広島	2 NHK教育・岡山	2 NHK教育・高松	2 NHK教育・松江	2 NHK教育・鳥取	2 NHK教育・山口
	4 MBS毎日放送	3 RCCテレビ	4 RNC西日本テレビ	4 RNC西日本テレビ	8 山陰中央テレビ	8 山陰中央テレビ	4 KRY山口放送
	6 ABCテレビ	4 広島テレビ	5 KSB瀬戸内海放送	5 KSB瀬戸内海放送	6 BSSテレビ	6 BSSテレビ	3 TYSテレビ山口
	8 関西テレビ	5 広島ホームテレビ	6 RSKテレビ	6 RSKテレビ	1 日本海テレビ	1 日本海テレビ	5 YAB山口朝日
	10 よみうりテレビ	8 TSS	7 テレビせとうち	7 テレビせとうち			
	3 BBCびわ湖放送		8 OHKテレビ	8 OHKテレビ			

お住まいの地域	愛知	三重	岐阜	石川	静岡	福井	富山
放送局名	3 NHK総合・名古屋	3 NHK総合・津	3 NHK総合・岐阜	1 NHK総合・金沢	1 NHK総合・静岡	1 NHK総合・福井	3 NHK総合・富山
	2 NHK教育・名古屋	2 NHK教育・名古屋	2 NHK教育・名古屋	2 NHK教育・金沢	2 NHK教育・静岡	2 NHK教育・福井	2 NHK教育・富山
	1 東海テレビ	1 東海テレビ	1 東海テレビ	4 テレビ金沢	6 SBS	7 FBCテレビ	1 KNB北日本放送
	5 CBC	5 CBC	5 CBC	5 北陸朝日放送	8 テレビ静岡	8 福井テレビ	8 BBT富山テレビ
	6 メ〜テレ	6 メ〜テレ	6 メ〜テレ	6 MRO	4 静岡第一テレビ		6 チューリップテレビ
	4 中京テレビ	4 中京テレビ	4 中京テレビ	8 石川テレビ	5 静岡朝日テレビ		
	10 テレビ愛知	7 三重テレビ	8 岐阜テレビ				

お住まいの地域	愛媛	徳島	高知	福岡	熊本	長崎	鹿児島
放送局名	1 NHK総合・松山	3 NHK総合・徳島	1 NHK総合・高知	3 NHK総合・福岡	1 NHK総合・熊本	1 NHK総合・長崎	3 NHK総合・鹿児島
	2 NHK教育・松山	2 NHK教育・徳島	2 NHK教育・高知	3 NHK総合・北九州	2 NHK教育・熊本	2 NHK教育・長崎	2 NHK教育・鹿児島
	4 南海放送	1 四国放送	4 高知放送	2 NHK教育・福岡	3 RKK熊本放送	3 NBC長崎放送	1 MBC南日本放送
	5 愛媛朝日		6 テレビ高知	2 NHK教育・北九州	8 TKUテレビ熊本	8 KTNテレビ長崎	8 KTS鹿児島テレビ
	6 あいテレビ		8 さんさんテレビ	1 KBC九州朝日放送	4 KKTくまもと県民	5 NCC長崎文化放送	5 KKB鹿児島放送
	8 テレビ愛媛			4 RKB毎日放送	5 KAB熊本朝日放送	4 NIB長崎国際テレビ	4 KYT鹿児島讀賣TV
				5 FBS福岡放送			
			7 TVQ九州放送				
			8 TNCテレビ西日本				

お住まいの地域	宮崎	大分	佐賀	沖縄			
放送局名	1 NHK総合・宮崎	1 NHK総合・大分	1 NHK総合・佐賀	1 NHK総合・那覇			
	2 NHK教育・宮崎	2 NHK教育・大分	2 NHK教育・佐賀	2 NHK教育・那覇			
	6 MRT宮崎放送	3 OBS大分放送	3 STSサガテレビ	3 RBCテレビ			
	3 UMKテレビ宮崎	4 TOSテレビ大分		5 QAB琉球朝日放送			
		5 OAB大分朝日放送		8 沖縄テレビ(OV)			

地上デジタル放送チャンネル一覧表

アイコン一覧

画面に表示される
アイコンの見かた

本機はアイコン(機能表示のシンボルマーク)によって、表示画面の情報をお知らせします。
放送局から情報が送られてこない場合は、正しいアイコンを表示しない場合があります。

番組内容画面

テレビ放送(映像+音声)の番組。	ラジオ放送の番組。
データ放送の番組。	番組とは別のデータ放送を行っている番組。
番組内容に関連したデータ放送を行っている番組。	ラジオ放送で、番組とは別のデータ放送を行っている番組。
ラジオ放送番組で、番組内容に関連したデータ放送を行っている番組。	番組の映像信号情報。 上:画面の横縦比(16:9、4:3) 下:信号方式(1125i、750p、525p、525i)
映像や音声、データのいずれかを信号切り換えができる番組。	二重音声信号で、「主+副」音声の番組。
モノラル音声の番組。	5.1chなどのサラウンド放送の番組。
ステレオ放送の番組。	有料のデータを含む番組。(ペイ・パー・ビュー番組) CATV放送では表示されません。
アナログコピーガードがかかっている番組。(アナログで録画できません)	マルチビュー放送の番組。
1回のみデジタルコピーが可能な番組。(録画後、ダビングできません)	番組の中に字幕(日本語/英語)の情報が含まれている番組。
デジタルコピーガードがかかっている番組。	視聴年齢制限がある番組。(表示される年齢は4~20才まであります)
アナログ(出力1/2、コンポーネント映像出力)出力していない番組。	

お知らせ

「デジタル1COPY」のアイコンが出ない番組でも、録画機器によってはダビングができない場合があります。

予約一覧画面

見るだけ予約した番組。	放送開始時間を変更して予約が実行された番組。
録画予約した番組。 (下:録画機器、方式)	時間変更追従を実行中。(時間確認中)
上記以外の機器で録画予約した番組。	お客様の操作や録画機器の状態により録画が取り消されたときに表示。
毎週、毎日、曜日指定での予約。	予約実行の途中中断、時間の変更、指定の信号で録画できない、録画機器が正しく動作していない場合などに表示。
予約時間が重なっていた場合の、優先順位が低い予約。	この予約は実行できません。 (受信チャンネルが変更になったときなど)
予約時間が終了した予約。	有料のデータを含む番組。 (ペイ・パー・ビュー番組)
現在、実行中の予約。	イベントリレーが実行されたりリレー先の予約。(☞57ページ)

番組ジャンル

番組をジャンル別に検索するときを選ぶ。(☞50ページ)

映画	音楽	ニュース・報道	劇場・公演
ドラマ	バラエティ	アニメ・漫画	趣味・教育
スポーツ	情報・ワイドショー	ドキュメンタリー・教養	福祉

別に、ジャンル名をイラスト化して表示しているアイコンがあります。

その他の画面

メール一覧画面で、お客様がまだ読まれていないメール。(未読メール)	メール一覧画面で、お客様が既に読まれたメール。(既読メール)
-----------------------------------	--------------------------------

メニュー画面一覧

画面に表示されるメニューの一覧

ご希望の選択や設定をするメニュー画面が、どの画面から展開しているかを表しています。詳細については該当のページをご覧ください。

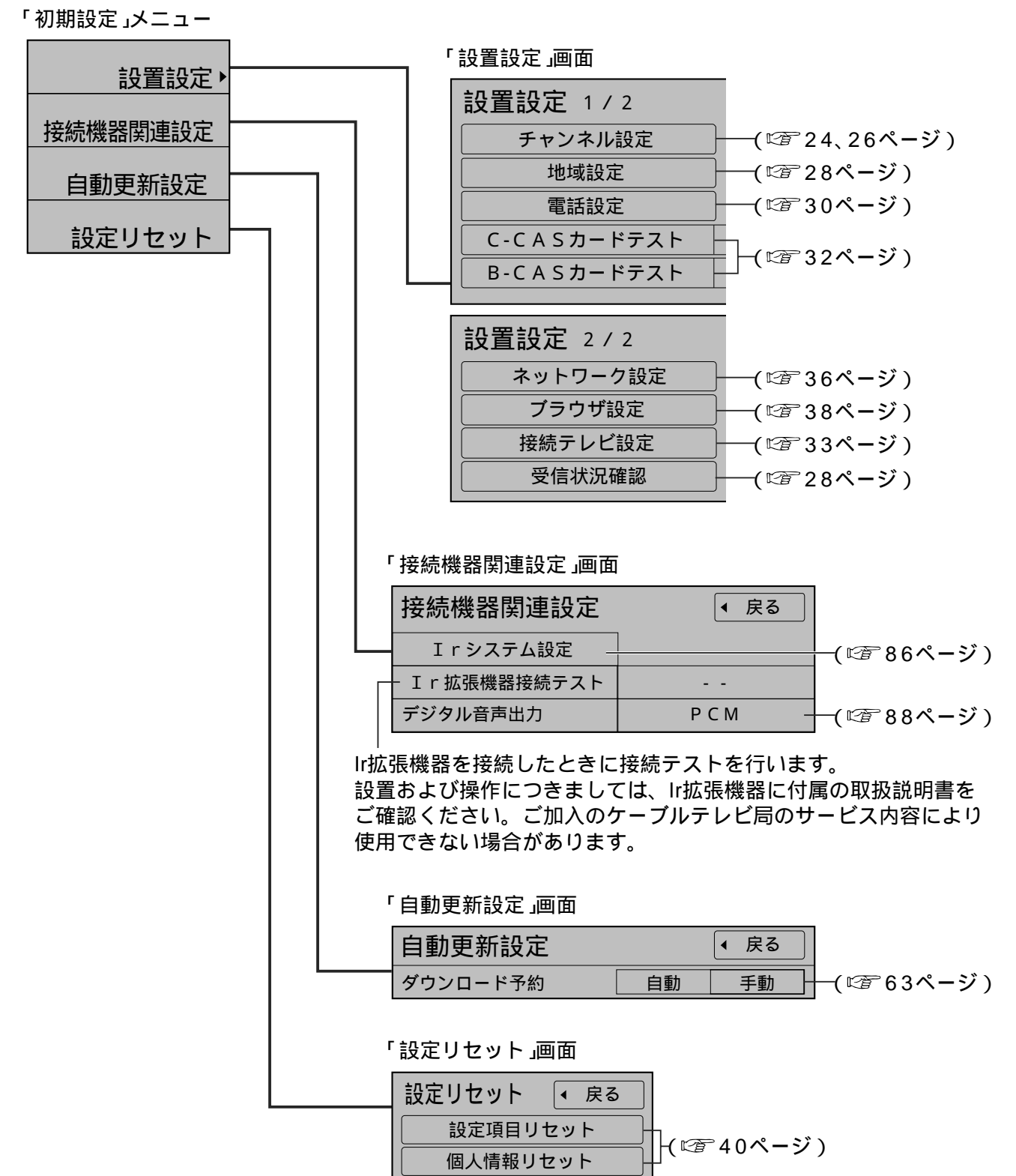
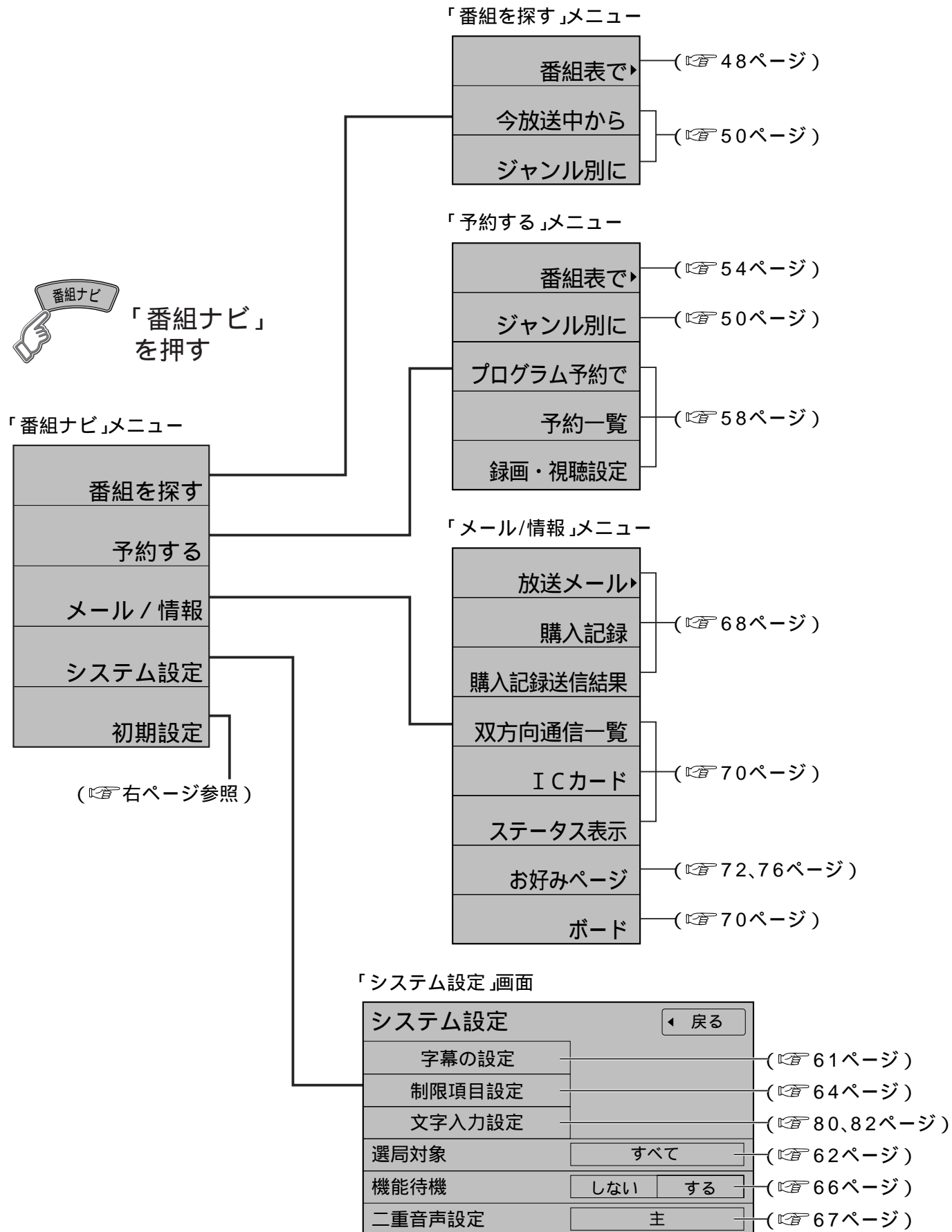

故障かな!?

困ったときなど...

症状	原因と処置	ページ
リモコンで操作できない	電池が消耗していたり、電池の極性が違っていませんか？ リモコン受光部に向けて操作していますか？ 電池の交換により、リモコン設定が変わる場合があります。 受信異常により、本機の操作ができなくなる場合があります。 本体前面にあるリセットボタンを押していただくか電源プラグを一度抜き、しばらくした後、再度電源プラグを差し込み動作を確認してください。	4 14 102 14
ダウンロードを行ったら、受信できなくなった	ダウンロードの内容によっては、各種設定が工場出荷時の設定値に戻る場合があります。再度設定をやり直してください。	-
チャンネル番号が画面から消えない	画面表示ボタンで、画面表示が出る状態にしていますか？ 再度、画面表示ボタンを押してください。	44
天面に触れると熱い	本機は放熱のため天面の一部で温度が高くなります。品質・性能には異常ありません。(風通しの良い所に設置してください。)	12
横長映像や縦長映像になる	「接続テレビ設定」が、接続されているテレビに合っていますか？ ワイドテレビの場合、映像に合った画面モードに設定されていますか？	33 -
電源「切」時にデータ取得中ランプが点灯する	自動的に放送情報を受信するため、データ取得中ランプが一時的に点灯する場合があります。 (通常、深夜から早朝)	14
電源「切」時に回線使用中ランプが点灯する	自動的に視聴記録の送信を行うため、回線使用中ランプが一時的に点灯する場合があります。 (通常、深夜から早朝)	14
電源を入れても映像がすぐに出ない	本機は電源を入れても、ソフトウェアが起動して映像を表示するまでに時間がかかる場合があります。 機能待機「する」に設定すると、出画時間を早くすることができます。	- 66

症状	原因と処置	ページ
乱れた映像になる または 特定のチャンネルで映像が乱れる	本機のコンポーネント映像出力端子をご使用の場合、D端子出力設定が間違っていないか確認してください。	34
映像も音も出ない	テレビ側の入力切換え(テレビ/ビデオ)は間違っていないですか？	-
画質や音質が少し悪くなった	降雨対応放送になっていませんか？ 雨の影響により、衛星からの電波が弱くなっている場合は、ご加入のケーブル局で電波が弱くても受信可能な降雨対応放送に切り替える場合があります。降雨対応放送は画質、音質が少し悪くなります。天候が回復すれば、元の画質や音質に戻ります。	99
電話機にノイズ(雑音)が入る 電話回線につないでいるとき電話機やファクシミリに呼び出し音が鳴る	付属のモジュラー分配器を使用すると、一部の電話機やファクシミリで、この症状が出る場合があります。 市販の自動転換器または、電話回線用ノイズフィルター(雑音防止器)で改善される場合があります。詳しくはご使用の電話機やファクシミリなどのメーカーへご相談ください。 市販の自動転換器(パソコン対応用)を使用すると改善される場合があります。詳しくは、ご使用の電話機やファクシミリなどのメーカーへご相談ください。	-
字幕や文字スーパーが出ない	メニュー画面などが表示されていませんか？ 元の画面ボタンを押して、メニューや操作説明画面などを消してください。 「字幕の設定」の「字幕」や「文字スーパー」が「オフ」に設定されていませんか？ 「オン」にしてください。 字幕や文字スーパーのある番組を選局していますか？ 字幕は、「字幕」のアイコンが表示されている番組で表示されます。	- 61 92
有料放送の視聴ができない	ICカードが正しく挿入されていますか？ 有料放送を視聴するための手続きはされていますか？ 視聴契約手続きをしてください。 電話回線が正しく接続されていますか？ 「電話設定」が正しく設定されていますか？ ネットワークの接続は正しくされていますか？ 「ネットワーク設定」が正しく設定されていますか？	20 - 21 30 22 36

故障かな!?

故障かな!?(つづき)

症状	原因と処置	ページ
画面に「購入できませんでした。」などが表示され、購入または予約ができない状態が続く	電話回線の接続や設定は正しいですか? 電話回線を接続し、「電話設定」を正しく行ってください。	21 30
	ICカードは正しく挿入されていますか?	20
	ネットワークの接続は正しくされていますか?	22
	「ネットワーク設定」が正しく設定されていますか?	36
Irシステムで録画機器の録画予約ができない	Irシステムケーブルは正しく接続されていますか? 「Irシステム設定」は正しいですか? 録画機器は正しく準備できていますか? 録画機器の電源や、ビデオテープなどは必ず確認してください。	86 87 53
	予約されている番組を全て削除して再設定してみてください。 Irを使用する録画予約が設定されていると、Irのメーカー、種類などは変更できません。	58 87
Irシステム設定が変更できない	予約されている番組を全て削除して再設定してみてください。 Irを使用する録画予約が設定されていると、Irのメーカー、種類などは変更できません。	58 87
見るだけ予約が実行されない	見るだけ予約をして、電源が「切」になっていませんか? 見るだけ予約した場合、電源を「切」にしていると予約が実行されません。	48
プログラム予約で英語の音声で録画できない	英語が第一音声で放送されていますか? デジタル放送では、英語(日本語以外)の音声、第一音声の二重音声(主または副音声)として放送される場合と、2つ目の音声信号(第一音声または第二音声)として放送される場合があります。 詳しくは、番組内容で詳しい内容(属性)をご確認ください。 プログラム予約では、英語(日本語以外)の音声、第二音声の信号で送られる場合でも、常に第一音声で予約録画されます。 また、副音声の設定をしても、ステレオ音声の番組ではステレオ音声で録画されます。 番組表からの録画・視聴予約では、音声信号が複数ある場合や、二重音声で放送される場合、状況に応じて音声信号を予約設定(信号設定)することができます。	- - 56
	対応機種は松下製のDMR-E50、DMR-E55、DMR-E60、DMR-E70V、DMR-E75V、DMR-E80H、DMR-E85H、DMR-E87H、DMR-E95H、DMR-E100H、DMR-E150V、DMR-E200H、DMR-E220H、DMR-E250V、DMR-E330H、DMR-E500Hの16機種です。(2005年1月現在) 番組タイトルに☐、☐、☐などの外字が含まれていると、DVDレコーダーでは表示されません。 またプログラム予約で「毎日」などのくり返しのタイマー予約をされた場合には予約設定時に初回の番組タイトルを送ります。(くり返しの2回目以後の番組タイトルは送りません) 送られる番組タイトルは1分を越える予約番組の最初の番組タイトル1つだけです。	87

メッセージ表示一覧

困ったときなど...

本機では、メールで送られてくる情報とは別に、状況に合わせて「メッセージ」が表示されます。主なメッセージとその内容は下記の通りです。

メッセージ	内容
購入できません。本機の接続・設定を確認のうえ、ご加入のケーブルテレビ局へ連絡してください。	購入記録が送信できず、ICカードの記録容量を超えている場合などに表示されます。電話回線やLANケーブルの接続や設定を確認してください。(☎ 21、22、30、36ページ)
現在、受信できません。	受信するための送信データが異常の場合に表示されます。
視聴できません。 視聴するには、決定ボタンを押してください。	有料番組の購入をしなかった場合などに表示されます。 決定ボタンで、再度選局操作が行えます。
降雨対応放送に切り替りました。	雨等の影響により、衛星からの電波が弱くなったため、ご加入のケーブルテレビ局で引き続き放送を受信できる降雨対応放送に切り替えると表示されます。画質、音質が少し悪くなります。また、番組情報も表示できない場合もあります。
緊急警報放送が開始されました。決定で選局、戻るで本メッセージを非表示にします。	緊急警報放送が始まると表示されます。必ず放送内容を確認するようにしてください。
C-CASカードを正しく挿入してください。	ICカードの挿入方向の間違い、または使用できないカードが挿入されると表示されます。本機専用のICカードを正しく挿入してください。(☎ 20ページ)
B-CASカードを正しく挿入してください。	ICカードが挿入されていない場合にも表示されます。
C-CASカードの交換が必要です。ご加入のケーブルテレビ局へ連絡してください。	ICカードの交換が必要なときに表示されます。 ご加入のケーブルテレビ局にご連絡ください。
B-CASカードの交換が必要です。ご加入のケーブルテレビ局へ連絡してください。	
このC-CASカードは使用できません。ご加入のケーブルテレビ局へ連絡してください。	
このB-CASカードは使用できません。ご加入のケーブルテレビ局へ連絡してください。	● ケーブル宅内線の接続不良等でケーブル入力信号が正しく入力されていないと表示されます。ケーブル宅内線の接続等を確認してください。 ● 天候などの影響などでご加入のケーブルテレビ局において受信障害が発生している、または放送されていないチャンネルを選局をしていると表示される場合があります。
受信できません。ケーブルの接続を確認してください。	
このチャンネルはご覧いただけません。ご加入のケーブルテレビ局へ連絡してください。	視聴するために契約が必要な番組を選局すると表示されます。 ご加入のケーブルテレビ局へ連絡してください。
視聴条件によりご覧いただけません。ご加入のケーブルテレビ局へ連絡してください。	
このチャンネルは契約されていません。ご加入のケーブルテレビ局へ連絡してください。	
ご契約の確認をしております。 しばらくお待ちください。	視聴するために契約が必要な番組を選局すると表示されます。 しばらく待って選局されない場合は、ご加入のケーブルテレビ局へ連絡してください。
番組がワイド放送の場合、両端を切り取った映像に変換して出力します。 (データ放送時を除く)	ワイド(16:9)放送の番組を予約するときに、予約設定の「その他の設定」画面で、「サイドカット」を「する」に設定すると表示します。 両端に黒帯がある映像の場合、黒帯部分を切り取った映像で録画できますが、黒帯の無い映像の場合に設定すると、映像の両端が切り取られた映像になりますので、ご注意ください。(☎ 57ページ)

メッセージ表示一覧
故障かな!?

メッセージ表示一覧(つづき)

- 本機では、メールで送られてくる情報とは別に、状況に合わせて「メッセージ」が表示されます。
- ネットワーク設定の接続テスト時やブラウザ使用時およびデータ放送からのお好みページ操作時などの主なエラーメッセージと内容は、下記の通りです。

メッセージ(エラーコード)	内容
接続できませんでした。 LANケーブルの接続をご確認ください。 (C200)	ハブをお使いの場合は、ハブのLinkランプが点灯しているか確認し、消えている場合はケーブルが正しく接続されていない、またはLANコネクタの接触不良、LANケーブル以外のケーブルの使用、ストレートケーブルの間違いなどをご確認ください。
IPアドレスが設定されていません。 本機の「ネットワーク設定」をご確認ください。 (C201)	ネットワーク機器の接続や設定の確認および変更が必要になる場合があります。 ご自分で接続や設定を変更された場合は、通信ができなくなることがありますのでご加入のケーブルテレビ局にご相談ください。 ご加入のケーブルテレビ局以外のプロバイダ経由でインターネット接続されている場合は、ご加入のプロバイダにご相談ください。
IPアドレスが取得できませんでした。 接続や設定をご確認ください。 (C203)	
接続に失敗しました。 ゲートウェイが応答しません。 接続や設定をご確認ください。 (C207)	
サーバーへの接続に失敗しました。(B020) 認証に失敗しました。(B401)	
IPアドレスの重複を検出しました。 設定をご確認ください。 (C204)	本機と同じIPアドレスが他の機器に使われています。 他のPCや、本機、ルーターのIPアドレスをご確認ください。
接続テストを実行できませんでした。(C205) アドレスが正しく設定されませんでした。(C206)	一度、本機の電源プラグをコンセントから抜いて入れなおして、再度実行してください。それでも症状が改善しない場合、ご加入のケーブルテレビ局にご相談ください。
無効なURLが指定されました。(B015)	アドレス(URL)に禁止された文字が使用されています。 正しいアドレス(URL)を入力してください。
サーバーが見つかりません。(B019)	アドレス(URL)が間違っていないですか。ブラウザ設定やブロードバンドルーターなどの設定は正しいですか。
サーバーとの通信に失敗しました。(B021)	通信がタイムアウトしました。サーバーへのアクセスが集中していると思われます。しばらく待って再度実行してください。
日付情報がありません。リモコンで今日の日付を設定してください。この場合、メッセージに従って、正しい日付を入力してください。(B022)	ケーブルテレビ宅内線を接続していない場合などに、表示されることがあります。
指定されたページが見つかりませんでした。(B404)	正しいアドレス(URL)を入力してください。
接続サイト先の証明書の検証で問題がありました。 接続先の安全性が確認できませんが接続しますか? サイト名:	接続先サイトが安全かどうかの確認ができませんでした。このまま接続することもできますが、接続しないことをお勧めします。しばらく待って再度実行すると、接続先の安全性が確認できる場合もあります。

ブラウザ仕様

必要なときに...

記 述 言 語	HTML4.0準拠
ス タ イ ル シ ー ト 規 格	CSS1/CSS2 (Subset)
動 作 記 述 言 語	JavaScript 1.4/ECMAScript (ECMA-262)
セ キ ュ ア 通 信	SSL2.0/SSL3.0/TLS1.0
C o o k i e	バージョン0
モ ノ メ デ ィ ア (静 止 画)	JPEG、PNG、GIF
ブ ラ グ イ ン	なし
文 字 入 力	画面キーボード方式、携帯(リモコン)方式
画 面 解 像 度	800×450
カ ラ ー モ デ ル	フルカラー

日本語変換はオムロンソフトウェア(株)のモバイルWnnを使用しています。
©OMRON SOFTWARE Co.,Ltd. 1999-2002 All Rights Reserved.

リモコン信号の設定

テレビに合わせたメーカー設定

本機のリモコンでお手持ちのテレビの基本的な操作をすることができます。
(電源の入切、テレビ/ビデオの切り換え、チャンネルアップ/ダウン、音量調整)

設定手順

①STB / テレビ切換スイッチを「テレビ」側に切り換える



②リモコンの信号を変更する



ボタンを押したまま、

下表よりお手持ちのテレビのメーカーに対応するボタンを選び、順番に押す。(工場出荷時は松下(新1)に設定)

テレビメーカー	ボタン	テレビメーカー	ボタン	テレビメーカー	ボタン
松下(新1)	1 ^あ と1 ^あ	SONY(2)	3 ^さ と6 ^は	三洋(1)	6 ^は と1 ^あ
松下(新2)	1 ^あ と2 ^か	パイオニア	4 ^た と1 ^あ	三洋(2)	6 ^は と2 ^か
松下(旧)	1 ^あ と3 ^さ	シャープ(1)	4 ^た と5 ^な	NEC(1)	6 ^は と5 ^な
ピクチャー	2 ^か と1 ^あ	シャープ(2)	4 ^た と6 ^は	NEC(2)	6 ^は と6 ^は
東芝	2 ^か と5 ^な	シャープ(3)	4 ^た と7 ^ま	AIWA	7 ^ま と1 ^あ
日立(1)	3 ^さ と1 ^あ	三菱(1)	5 ^な と1 ^あ	FUNAI	7 ^ま と2 ^か
日立(2)	3 ^さ と2 ^か	三菱(2)	5 ^な と2 ^か		
SONY(1)	3 ^さ と5 ^な	富士通ゼネラル	5 ^な と5 ^な		

同一メーカーで設定が2種類以上ある場合は、動作するほうに設定してください。
接続したテレビにリモコン機能がない場合は、本機のリモコンでも動作しません。
電池の交換などで設定が「松下(新1)」に戻った場合は、再設定してください。
一部動作しない機種もあります。動作しない場合は、テレビに付属のリモコンをご使用ください。

お手入れについて

キャビネットをいためないために次の点にお気をつけください。

- 殺虫剤、ベンジン、シンナーなど揮発性のものをかけないでください。
変質したり、塗料がはげることがあります。
- ゴムやビニール製品などを長時間接触したままにしないでください。跡がつくことがあります。
- 汚れは柔らかい布でふきとってください。汚れがひどいときは、水で薄めた台所用洗剤(中性)に浸した布をかたく絞ってふき取り、乾いた布で仕上げてください。
- 化学ぞうきんをご使用の際は、その注意書に従ってください。

How to Use

Basic Operations

必要なときに...

- For more detailed instructions on the operation, points of caution, maintenance, what to do in case of malfunction, please contact the place of purchase.

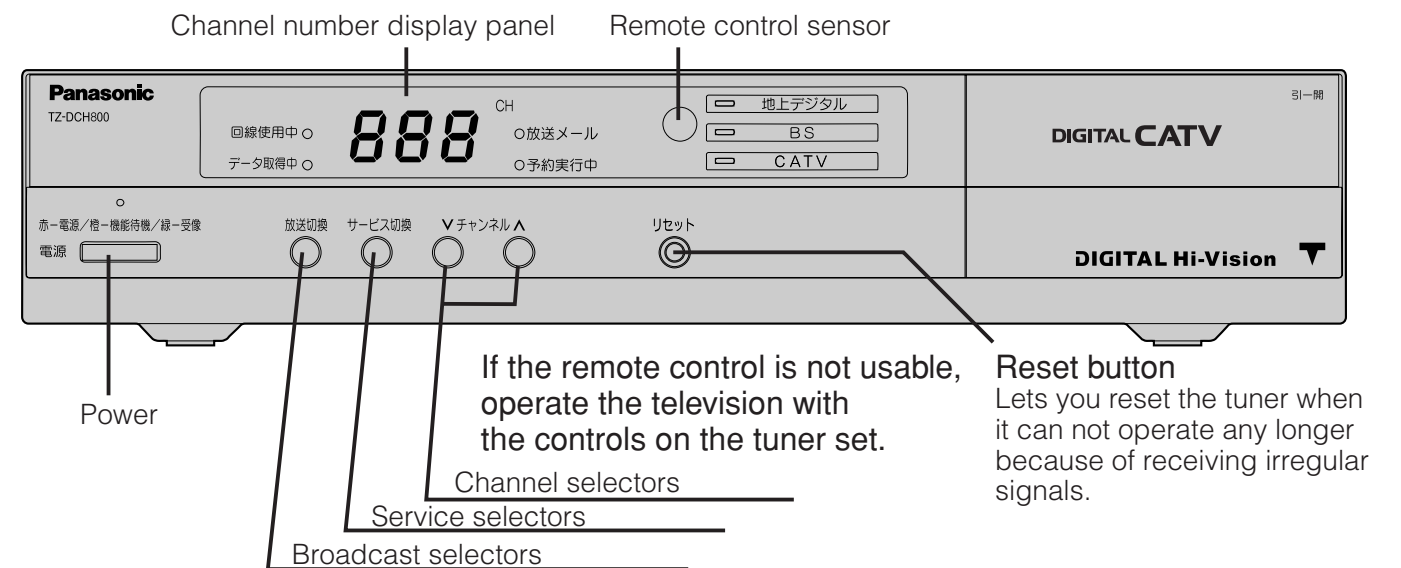

First, push the Power to turn on.

Operate your Remote Control pointed to the Remote control sensor.
(Within about 7meters in front of the set.)

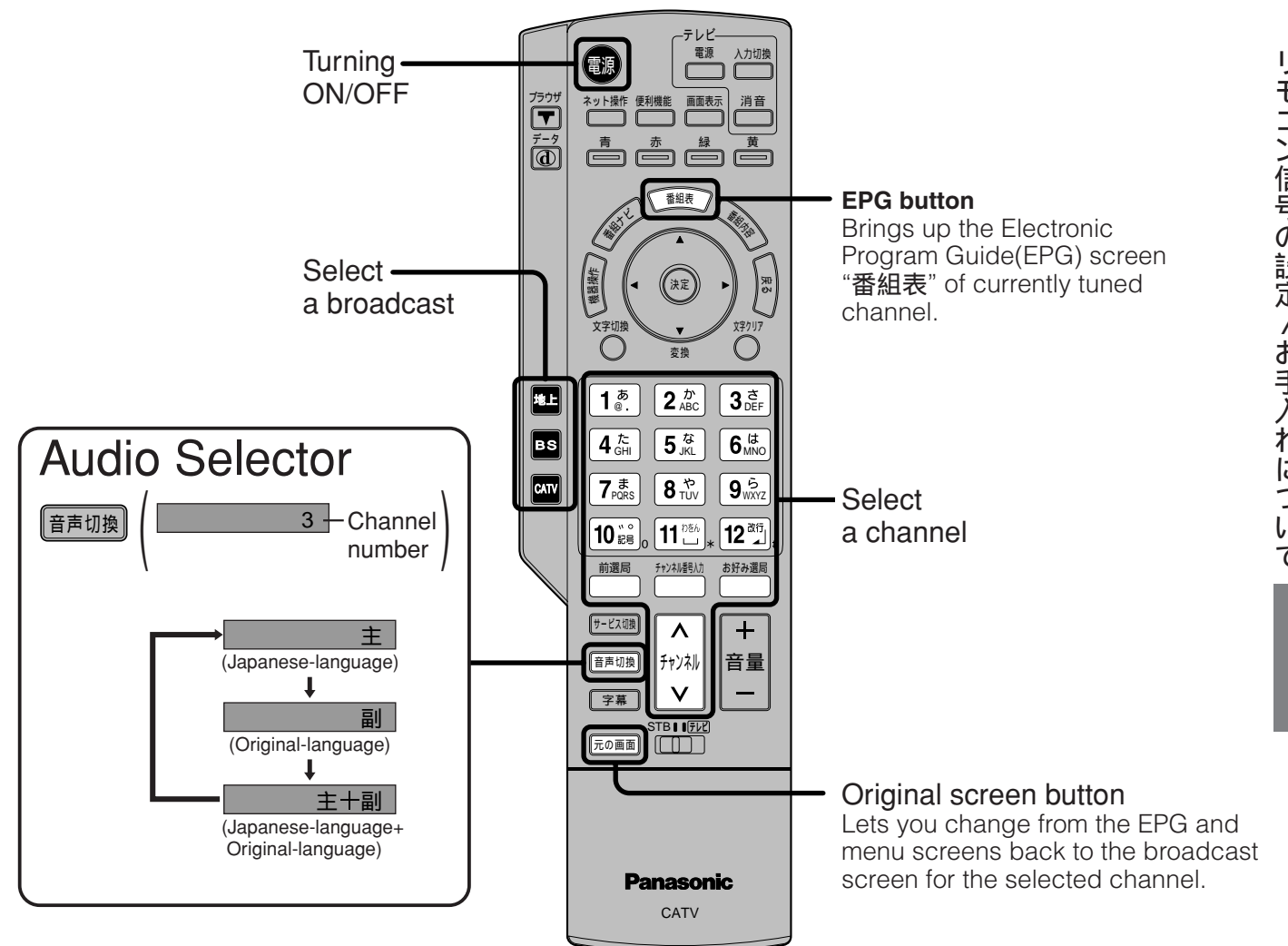

Audio Selector

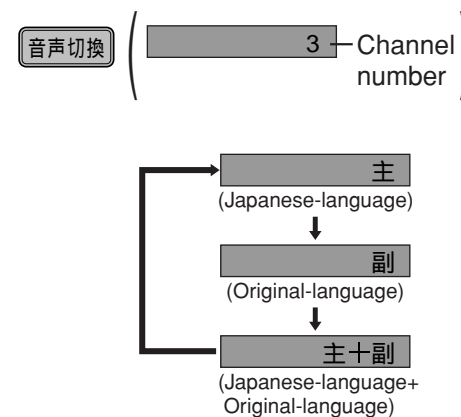

How to Use
リモコン信号の設定/お手入れについて

用語解説

英数字順

1125i(1080i)
デジタルハイビジョン放送(HD)の1つで、1/60秒ごとに1125本の走査線を半分に分けて交互に流すインターレース(飛び越し走査)方式です。走査線数は現行テレビ放送の525本の倍以上の1125本もあるため、細部まできれいに表現され臨場感豊かな映像になります。

5.1chサラウンド
左前、右前、センター、左後、右後の5本のスピーカーとサブウーハーから、それぞれ独立した音声を出力できるサラウンド方式です。背面の光デジタル音声出力端子に5.1ch光デジタル入力端子付きのオーディオ機器を接続すれば、臨場感のある音声で楽しむことができます。

525i(480i)
デジタル標準テレビ放送(SD)の1つで、1/60秒ごとに525本の走査線を半分に分けて交互に流すインターレース(飛び越し走査)方式です。現行のテレビ放送やBS放送と同等の解像度です。

525p(480p)
デジタル標準テレビ放送(SD)の1つで、1/60秒ごとに525本の走査線を同時に流すプログレッシブ(順次走査)方式です。インターレース方式のように交互に流さないで、チラツキが少なくなります。

750p(720p)
デジタルハイビジョン放送(HD)の1つで、1/60秒ごとに750本の走査線を同時に流すプログレッシブ(順次走査)方式です。インターレース方式のように交互に流さないで、チラツキが少なくなります。

AAC
地上・BS・CSデジタル放送で標準に定められたデジタル音声方式です。「アドバンスド・オーディオ・コーディング」の略で、CD並みの音質データを約1/12まで圧縮できます。また、5.1chのサラウンド音声や多言語放送を行うこともできます。

CAS
ケーブルテレビやBS・CSデジタル放送などの有料放送サービスにおいて用いられている、限定視聴制御方式です。ケーブルテレビ加入者が視聴契約に基づいて視聴するチャンネル制御や番組視聴情報を管理します。

DHCP
サーバーやブロードバンドルーターが、IPアドレスなどを本機に自動的に割り当てる仕組みのことです。

D端子
コンポーネント(色差)ビデオ信号と制御信号を1つにまとめた端子です。色信号の干渉を避けるために、映像信号を輝度、赤系、青系の3つの信号に分け、それぞれの専用回路で信号処理し、画面に映すときに合成しますので、より自然に近い映像が、お楽しみになれます。

IPアドレス
インターネットに接続するネットワーク機器を特定する番号です。家庭では、ブロードバンドルーターなどのDHCP機能で自動的に割り当てるのが一般的です。(例:192.168.0.87)

Irシステム
Irとは、Infrared(赤外線)の略で、リモコンの赤外線信号を利用して録画機器を制御するシステムのことです。86ページの要領で、付属のIrシステムケーブルを接続・設置すれば、Irシステム対応録画機器の録画や予約が本機側で制御できるようになります。

MACアドレス
ネットワークに接続されている機器を識別するためのアドレスで、ハードウェアアドレスなどと呼ばれることもあります。

PCM
アナログ音声をデジタル音声に変換する方式の一つです。「パルス・コード・モジュレーション:パルス符号変調」の略で、手軽にデジタル音声を楽しめます。

五十音順

アドレス(URL)
インターネット上のページを指定するときに使う名前です。(例:http://panasonic.jp)

お好みページ
お気に入りのページのアドレス(URL)を登録する機能です。登録すると、URLを入力せずにページを見ることができます。

ゲートウェイアドレス
インターネットへのアクセスで経由すべき機器のIPアドレスです。通常はブロードバンドルーターのIPアドレスを言います。(例:192.168.0.1)

ケーブルモデム
CATVの回線を使ってインターネットに接続するための装置です。電話回線におけるモデムの役割を果たすため、ケーブルモデムといえます。

サブネットマスク
ネットワークを効率的に使うために、ブロードバンドルーターにつなぐ機器のIPアドレスを絞り込むための数字です。(例:255.255.255.0)

デジタルハイビジョン
デジタル放送には、デジタル標準テレビ放送(SD)とデジタルハイビジョン放送(HD)があります。ハイビジョンの走査線数は現行テレビ放送の525本の倍以上の1125本もあるため、細部まできれいに表現され臨場感豊かな映像になります。

データ放送
お客様が見たい情報を選んで画面に表示させることができます。例えばお客様のお住まいの地域の天気予報を、いつでも好きなときに表示させることができます。また、テレビ放送やラジオ放送に連動したデータ放送もあります。その他に、電話回線を使用して視聴者参加番組、ショッピング、チケット購入などの双方向(インタラクティブ)サービスなどが行われます。

トランスモジュレーション
CATV局で受信した放送波の変調方式や周波数を変換して送出する方法。地上デジタル放送の場合、OFDMを64QAMに変更して送出します。

ネット操作
ブラウザでいろいろなページを表示させるときに使う、便利なボタンの集まりです。リモコンの「ネット操作」ボタンで画面に表示されます。

パススルー
CATV局で受信した放送波の変調方式を変えずに送出する方法。

プライマリDNS/セカンダリDNS
インターネット上で名前とIPアドレスを対応させる電話帳のような機能を持ったサーバーです。本機は、このサーバーのIPアドレスを2つまで登録することができます。

ブラウザ
インターネット上のページを表示するためのソフトウェアです。本機にはポータルサイトへアクセスするためのブラウザがあらかじめ入っています。

ブロードバンド
ご家庭でいつでもインターネットを楽しめる、ADSLやCATVのケーブルモデムなどのインターネット接続環境です。電話モデムを使用するのに比べて、高速なアクセスが可能です。

ポータルサイト
「ブラウザ」ボタンを押したときに最初に表示されるホームページのことです。(ポータルとは玄関・入り口の意味です)

マルチビュー放送
1チャンネルで主番組、副番組の複数映像が送られる放送のことです。例えば、野球放送の場合、主番組は通常の野球放送、副番組ではそれぞれのチームをメインにした野球放送が行われます。

英数字 ページ

525i(480i) 525p(480p)	
1125i(1080i) 750p(720p)	34、85
AAC	89
B-CASカードテスト	32
BSデジタル	10
C-CASカードテスト	32
CSデジタル	10
D3映像出力端子	15、18
DHCP	37、104
DVDレコーダー	86
D端子出力設定	18、19、34
ICカードの挿入	20
IPアドレス	36、104
Irシステム	84、86
PCM	89
S1/S2映像	15、85
S端子出力設定	35
URL	75、105

あ行 ページ

アイコン	92
アドレス	75、105
アドレス入力制限	75
暗証番号	64
一番組限度額	64
イベントリレー	57
裏番組	51
枝番号	43
オーディオ機器	88
お好み選局(設定)	25、42、62
お好みページ	76~79
音声切換	67

か行 ページ

カーソル	80
開始時刻修正	57
回線設定	30
外部入力(Irシステム設定)	87
画面キーボード方式	82
画面表示	44
画面モード切換	47
カラーボタン	16
漢字変換	80~83
記号入力	81、83
機能待機	14、66
携帯(リモコン)方式	80
ゲートウェイアドレス	36、105
ケーブルテレビ宅内線の接続	17

県域設定	29
購入記録	68
個人情報リセット	40
コピーガード	15、45
コンポーネント映像出力端子	15、19

さ行 ページ

サービス切換	14、16
再スキャン	26
サイドカット	47、56
サブネットマスク	36、105
時間変更追従	56、59
視聴可能年齢	64
視聴購入	45
視聴制限	64
字幕の設定	61
ジャンル検索	50
受信チャンネル設定	24~27
順送り選局	42
消音	16
初期スキャン	26
信号設定	56
ステータス表示	70
セカンダリDNS	36、105
セキュリティ	74
接続テスト	36
接続テレビ設定	33
設置設定	24~41
設定項目リセット	40
選局対象	62

た行 ページ

タイマー予約	53、54
ダウンロード	63
端末情報送信	74
地域設定	28
地上デジタル	10、17
チャンネル設定(地上)	26
チャンネル設定(BS・CS1・CS2・CATV)	24
チャンネル番号入力	43
通常方式	80、82
デジタル音声出力(光)端子	88
テスト(Irシステム)	87
データ放送	10、60
テレビの接続	18
電源表示ランプ	14
電話回線	21
電話設定	30
トーン検出	30

な行 ページ

内線設定	30
二重音声設定	67
入力モード	80、82
入力文字一覧表	81
ネットワーク接続	22
ネットワーク設定	36
ネット操作	75

は行 ページ

発信者番号通知	30
番組購入	45
番組内容	44
番組表	48
番組予約	54、58
付属品	5
プライマリDNS	36、105
ブラウザ	11、74
ブラウザ仕様	101
ブラウザ制限	75
ブラウザ設定	38
フル	15
レビュー	45
ブロードバンド	22、105
プロキシ設定	38
プログラム予約	58
ペイ・パー・ビュー	10、45
変換方式	80、82
便利機能	46
放送メール	68
ポータルサイト	74
ボード	70

ま行 ページ

マイラインプラス	30
マニュアル設定	26
マルチビュー放送	57、105
見るだけ予約	48
メーカー(Irシステム設定)	87
メール	68
メッセージ表示	99、100
メニュー画面	94
文字切換	80
文字スーパー	61
文字入力	80、82
モジュラーケーブル	21、23

や行 ページ

郵便番号	29
有料番組	45
予測方式	80、82
読み込み状況	74
予約する	54、58
予約一覧(変更/取消し)	58
予約の優先順位	56
予約方式	49、54

ら行 ページ

リモコン種別(Irシステム設定)	87
リモコン受光部	14
リモコン設定	102
連動予約	52、55
録画機器	52、84
録画購入	45
録画・視聴設定	58
録画モード	55
録画予約	54、58